



XPS 27

Servicehåndbog

Computermodel: XPS 7760
Forordningsmodel: W13C
Forordningstype: W13C001



Bemærk, forsigtig og advarsel

-  **BEMÆRK:** En BEMÆRKNING angiver vigtige oplysninger om, hvordan du bruger produktet optimalt.
 -  **FORSIGTIG:** FORSIGTIG angiver enten en mulig beskadigelse af hardware eller tab af data og oplyser dig om, hvordan du kan undgå dette problem.
 -  **ADVARSEL:** ADVARSEL angiver risiko for tingskade, personskade eller død.
-

Copyright © 2017 Dell Inc. eller deres associerede selskaber. Alle rettigheder forbeholdes.
Dell, EMC, og andre varemærker er varemærker tilhørende Dell Inc. eller deres associerede selskaber. Andre varemærker kan være varemærker for deres respektive ejere.

2017 - 07

rev. A02

Indholdsfortegnelse

Før du udfører arbejde på computerens indvendige dele.....	13
Før du starter	13
Sikkerhedsinstruktioner.....	13
Anbefalet værktøj.....	14
Liste over skruer.....	15
Efter du har udført arbejde på computerens indvendige dele.....	17
Teknisk oversigt.....	18
Computeren set indefra (berøringsskærm).....	18
Computeren set indefra (ikke-berøringsskærm).....	20
Systemkortkomponenter	21
Sådan fjernes USB-donglebåsens dæksel.....	23
Procedure.....	23
Sådan genmonteres USB-donglebåsens dæksel.....	24
Procedure.....	24
Sådan fjernes bagdækslet.....	25
Forudsætninger.....	25
Procedure (berøringsskærm).....	25
Procedure (Ikke-berøringsskærm).....	27



Sådan genmonteres bagdækslet.....	29
Procedure.....	29
Efterfølgende forudsætninger.....	29
Fjernelse af hukommelsesmodulerne.....	30
Forudsætninger.....	30
Procedure.....	31
Genmontering af hukommelsesmodulerne.....	33
Procedure.....	33
Efterfølgende forudsætninger.....	33
Fjernelse harddisken.....	34
Forudsætninger.....	34
Procedure.....	34
Sådan genmonteres harddisken.....	37
Procedure.....	37
Efterfølgende forudsætninger.....	37
Sådan fjernes systemkortets skærm.....	38
Forudsætninger.....	38
Procedure.....	38
Sådan genmonteres systemkortets skærm.....	40
Procedure.....	40
Efterfølgende forudsætninger.....	40
Sådan fjernes hukommelsesblæseren.....	41
Forudsætninger.....	41
Procedure.....	41

Sådan genmonteres hukommelsesblæseren.....	43
Procedure.....	43
Efterfølgende forudsætninger.....	43
Sådan fjernes processorens kølelegeme.....	44
Forudsætninger.....	44
Procedure for computere med integreret grafikkort.....	44
Procedure for computere med dedikeret grafikkort.....	45
Genmontering af processorens kølelegeme.....	47
Procedure.....	47
Efterfølgende forudsætninger.....	47
Sådan fjernes processoren.....	48
Forudsætninger.....	48
Procedure.....	48
Genmontering af processoren.....	50
Procedure.....	50
Efterfølgende forudsætninger.....	51
Sådan fjernes møntcellebatteriet.....	52
Forudsætninger.....	52
Procedure.....	53
Genmontering af møntcellebatteriet.....	54
Procedure.....	54
Efterfølgende forudsætninger.....	54
Fjernelse af solid-state-drevet.....	55
Forudsætninger.....	55
Procedure.....	55



Genmontering af solid-state-drevet.....	57
Procedure.....	57
Efterfølgende forudsætninger.....	57
Fjernelse af trådløs-kortet.....	58
Forudsætninger.....	58
Procedure.....	58
Genmontering af trådløs-kortet.....	60
Procedure.....	60
Efterfølgende forudsætninger.....	61
Sådan fjernes foden.....	62
Forudsætninger.....	62
Procedure.....	62
Sådan genmonteres foden.....	64
Procedure.....	64
Efterfølgende forudsætninger.....	64
Fjernelse af chassisblæseren.....	65
Forudsætninger.....	65
Procedure.....	65
Genmontering af chassisblæseren.....	68
Procedure.....	68
Efterfølgende forudsætninger.....	68
Sådan fjernes strømforsyningsenheden.....	69
Forudsætninger.....	69
Procedure.....	69

Genmontering af strømforsyningsenheden.....	72
Procedure.....	72
Efterfølgende forudsætninger.....	72
Sådan fjernes den inderste ramme.....	73
Forudsætninger.....	73
Procedure.....	74
Sådan genmonteres den inderste ramme.....	76
Procedure.....	76
Efterfølgende forudsætninger.....	76
Sådan fjernes det integrerede skærmselvtest-	
knapkort.....	77
Forudsætninger.....	77
Procedure.....	77
Sådan genmonteres det integrerede skærmselvtest-	
knapkort.....	79
Procedure.....	79
Efterfølgende forudsætninger.....	79
Sådan fjernes mikrofonerne.....	81
Forudsætninger.....	81
Procedure.....	81
Sådan genmonteres mikrofonerne.....	83
Procedure.....	83
Efterfølgende forudsætninger.....	83



Sådan fjernes I/O-panelet.....	84
Forudsætninger.....	84
Procedure.....	84
Sådan genmonteres I/O-panelet.....	86
Procedure.....	86
Efterfølgende forudsætninger.....	86
Sådan fjernes USB-dongleporten.....	87
Forudsætninger.....	87
Procedure.....	88
Sådan genmonteres USB-dongleporten.....	90
Procedure.....	90
Efterfølgende forudsætninger.....	90
Sådan fjernes diagnosticeringslys og knapkort.....	91
Forudsætninger.....	91
Procedure.....	92
Sådan genmonteres diagnosticeringslys og knapkort... 	95
Procedure.....	95
Efterfølgende forudsætninger.....	95
Sådan fjernes harddiskkabinettet.....	96
Forudsætninger.....	96
Procedure.....	96
Sådan genmonteres harddiskkabinettet.....	99
Procedure.....	99
Efterfølgende forudsætninger.....	99

Sådan fjernes converterkortet.....	100
Forudsætninger.....	100
Procedure.....	100
Sådan genmonteres converterkortet.....	103
Procedure.....	103
Efterfølgende forudsætninger.....	103
Sådan fjernes højttalerne.....	104
Forudsætninger.....	104
Procedure	104
Sådan genmonteres højttalerne.....	106
Procedure	106
Efterfølgende forudsætninger.....	106
Sådan fjernes strømknappkortet.....	107
Forudsætninger.....	107
Procedure.....	107
Sådan genmonteres strømknappkortet.....	109
Procedure.....	109
Efterfølgende forudsætninger.....	109
Sådan fjernes mediekortlæseren.....	110
Forudsætninger.....	110
Procedure.....	110
Sådan genmonteres mediekortlæseren.....	112
Procedure.....	112
Efterfølgende forudsætninger.....	112



Sådan fjernes kameraet.....	113
Forudsætninger.....	113
Procedure.....	113
Genplacering af kameraet.....	115
Procedure.....	115
Efterfølgende forudsætninger.....	115
Fjernelse af systemkortet.....	116
Forudsætninger.....	116
Procedure.....	117
Genmontering af systemkortet.....	120
Procedure.....	120
Efterfølgende forudsætninger.....	120
Sådan fjernes skærmmoduliet.....	122
Forudsætninger.....	122
Procedure.....	123
Sådan genmonteres skærmmoduliet.....	124
Procedure.....	124
Efterfølgende forudsætninger.....	124
Sådan fjernes midterrammen.....	126
Forudsætninger.....	126
Procedure.....	127
Sådan genmonteres midterrammen.....	130
Procedure.....	130
Efterfølgende forudsætninger.....	130

Sådan fjernes højttalerfacetten.....	132
Forudsætninger.....	132
Procedure.....	133
Sådan genmonteres højttalerfacetten.....	134
Procedure.....	134
Efterfølgende forudsætninger.....	134
Sådan fjernes skærmpanelet.....	136
Forudsætninger.....	136
Procedure.....	137
Genmontering skærmpanelet.....	138
Procedure.....	138
Efterfølgende forudsætninger.....	141
BIOS-installationsprogram.....	143
Oversigt over BIOS.....	143
Sådan åbnes BIOS-installationsprogrammet.....	143
Rydning af glemte adgangskoder.....	143
Forudsætninger.....	144
Procedure.....	144
Efterfølgende forudsætninger.....	145
Rydning af CMOS-indstillinger.....	145
Forudsætninger.....	145
Procedure.....	145
Efterfølgende forudsætninger.....	146
Sådan opdateres BIOS'en.....	147
Systemdiagnosticeringsindikatorer.....	148



Rekvirere hjælp og kontakte Dell..... 150
 Selv-hjælpsressourcer..... 150
 Kontakt Dell..... 150



Før du udfører arbejde på computerens indvendige dele



BEMÆRK: Billederne i dette dokument kan afvige fra din computer afhængigt af den bestilte konfiguration.

Før du starter

- 1 Gem og luk alle åbne filer, og luk alle åbne programmer.
- 2 Luk computeren ned.

Nedlukningsvejledningen kan variere afhængigt af operativsystemet installeret i computeren.

- Windows 10: Klik på **Start** →  **Slukke** → **for strøm**.
- Windows 8.1: På **Start**-skærmbilledet, klik på tænd/sluk-ikonet  → **Luk computeren**.
- Windows 7: Klik på **Start** → **Luk computeren**.



BEMÆRK: Hvis du bruger et andet operativsystem, se i dokumentationen for dit operativsystem for vejledning ved nedlukning.

- 3 Tag stikkene til computeren og alle tilsluttede enheder ud af stikkontakterne.
- 4 Frakobl alle tilsluttede netværksenheder og perifert udstyr så som tastatur, mus og skærm fra computeren.
- 5 Fjern alle mediekort og optiske diske fra computeren, hvis relevant.
- 6 Tryk på strømknappen i 5 sekunder, efter stikket er taget ud af stikkontakten, for at jorde systemkortet.











FORSIGTIG: Anbring computeren på en flad, blød og ren overflade for at undgå at ridse skærmen.

- 7 Placer computeren med oversiden nedad.

Sikkerhedsinstruktioner

Følg sikkerhedsinstruktionerne med henblik på din egen sikkerhed og for at beskytte computeren og arbejdsmiljøet mod mulige skader.



-  **ADVARSEL:** Før du arbejder med computerens indvendige dele, skal du læse de sikkerhedsinstruktioner, der fulgte med computeren. For flere oplysninger om bedste praksis for sikkerhed, se hjemmesiden Regulatory Compliance på www.dell.com/regulatory_compliance.
-  **ADVARSEL:** Alle strømkilder frakobles, inden computerens dæksel eller paneler åbnes. Når du er færdig med at arbejde med computerens indre dele, skal du genmontere alle dæksler, paneler og skruer, inden der tilsluttes til en stikkontakt.
-  **FORSIGTIG:** Undgå, at computeren beskadiges ved at sikre et fladt og rent arbejdsbord.
-  **FORSIGTIG:** For at undgå at beskadige komponenter og kort, håndtér dem ved kanterne og undgå at røre ved ben og kontakter.
-  **FORSIGTIG:** Du skal kun udføre fejlfinding og reparation som autoriseret eller under vejledning af Dells tekniske team. Skade på grund af servicering, som ikke er godkendt af Dell, er ikke dækket af garantien. Se sikkerhedsinstruktionerne der fulgte med produktet, eller på www.dell.com/regulatory_compliance.
-  **FORSIGTIG:** Før du rører ved noget inde i computeren, skal du have jordforbindelse ved at røre ved en umalet metaloverflade, som for eksempel metallet på computerens bagside. Mens du arbejder, skal du med jævne mellemrum røre en umalet metaloverflade for på den måde at fjerne statisk elektricitet, der kan skade de interne komponenter.
-  **FORSIGTIG:** Når du frakobler et kabel, skal du tage fat i dets stik eller dets trækflig og ikke i selve kablet. Nogle kabler har stik med låsetappe eller tommelskruer, som du skal frigøre, før du tager kablet ud. Når kabler frakobles, skal du sikre dig, at de flugter, så benene på stikkene ikke bøjes. Når kabler tilsluttes, skal du sikre dig, at portene og stikkene flugter og sidder rigtigt i forhold til hinanden.
-  **FORSIGTIG:** Tryk for at skubbe eventuelle installerede kort ud af mediekortlæseren.











Anbefalet værktøj

Procedurerne i dette dokument kræver eventuelt følgende værktøj:













- En stjerneskruetrækker
- Plastikpen

Liste over skruer

Table 1. : Liste over skruer

Komponent	Fastgjort til	Skruetype	Antal	Billede af skrue
Baggrundslyskabe	Systemkort	M3X4	1	
Kamera	Midterramme	M2x3	2	
Chassisblæser	Systemkort	M2x3	4	
Converterkort	Midterramme	M3X4	3	
Knap til integreret skærmselvtest	Midterramme	M2x3	2	
Harddiskkabinet	Midterramme	M3X4	4	
Harddiskens mellemlæg	Harddiskkabinet	M2x3	4	
I/O-panel	Midterramme	M3X4	4	
I/O-kort	I/O-kortpanel	M3X4	1	
Inderste ramme (berøringsskærm)	Midterramme	M3X4	14	
Inderste ramme (ikke-berøringsskærm)	Midterramme	M3X4	20	



Komponent	Fastgjort til	Skruetype	Antal	Billede af skrue
Hukommelsesblæser	Midterramme	M3X4	4	
Skærm til medie kortlæser	Midterramme	M2x3	2	
Midterramme	Skærm	M2X4	7	Billede: M2X4 skrue
Midterramme	Skærm	M2x3	6	
Strømforsynings enhed	Midterramme	M3X4	5	
Skærm til strømknappkort	Midterramme	M2x3	2	
Processorens varme-sink	Midterramme	M3X4	1	
Fod	Midterramme	M4X6	6	
Systemkortafskærmning	Systemkort	M3X4	3	
Systemkort	Midterramme	M3X4	12	
Højtalere	Midterramme	M3X4	8	
USB-dongleport	I/O-panel	M3X4	3	
Skærm til trådløs-kort	Systemkort	M2X2,5	2	
Beslag til trådløs-kort	Systemkort	M2X2,5	1	

Efter du har udført arbejde på computerens indvendige dele



FORSIGTIG: Det kan beskadige computeren alvorligt at efterlade bortkomne eller løse skruer inde i computeren.

- 1 Genmonter alle skruer, og sørg for, at der ikke findes nogen løse skruer inde i computeren.
- 2 Tilslut alle eksterne enheder, perifert udstyr eller kabler, som du fjernede, før du begyndte at arbejde med computeren.
- 3 Genplacer alle mediekort, diske, eller alle andre dele, som du fjernede, før du begyndte at arbejde med computeren.
- 4 Tilslut computeren og alle tilsluttede enheder til deres stikkontakter.
- 5 Tænd computeren.



Teknisk oversigt



ADVARSEL: Før du arbejder med computerens indvendige dele, skal du læse de sikkerhedsinstruktioner, der fulgte med computeren, og følge trinene i [Før du arbejder med computerens indvendige dele](#). Efter du har arbejdet på computerens indvendige dele, følg vejledningen i [Efter du har udført arbejde på computerens indvendige dele](#). For flere oplysninger om bedste praksis for sikkerhed, se hjemmesiden Regulatory Compliance på www.dell.com/regulatory_compliance.

Computeren set indefra (berøringssskærm)

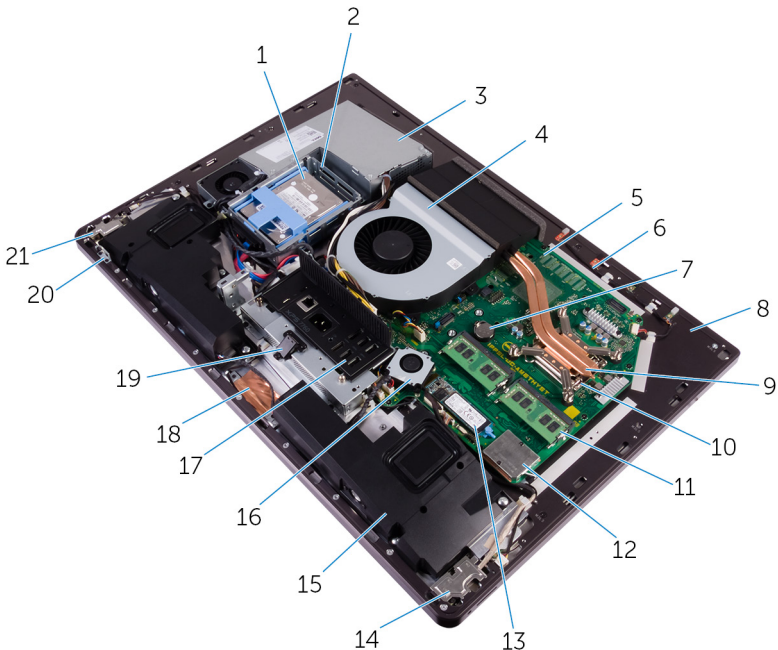

Figur 1 : Sådan ser computeren ud indvendigt

1 2,5" harddisk

2 harddiskkabinnet

3	strømforsyningsenhed	4	chassisblæser
5	systemkort	6	mikrofonmodul
7	møntcellebatteri	8	midterramme
9	processorens varme-sink	10	processor
11	hukommelsesmodul	12	trådløs-kortskærm
13	solid-state-drev (M.2)	14	I/O-kort
15	højtalere (2)	16	hukommelsesblæser
17	I/O-panel	18	kamera
19	USB-dongleport	20	integreret skærmselvtest-knapkort
21	strømknækort		



Computeren set indefra (ikke-berøringskærm)

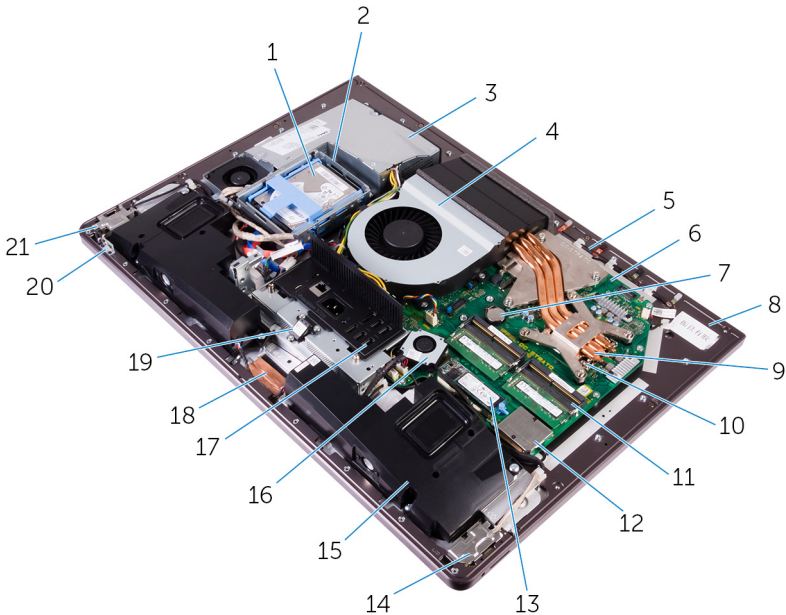

Figur 2. : Computeren set indefra (ikke-berøringskærm)

1	2,5" harddisk	2	harddiskkabinet
3	strømforsyningsenhed	4	chassisblæser
5	mikrofonmodul	6	systemkort
7	møntcellebatteri	8	midterramme
9	processorens varme-sink	10	processor
11	hukommelsesmodul	12	trådløs-kortskærm
13	solid-state-drev (M.2)	14	I/O-kort
15	højtalere (2)	16	hukommelsesblæser
17	I/O-panel	18	kamera
19	USB-dongleport	20	integreret skærmselvtest-knapkort

Systemkortkomponenter

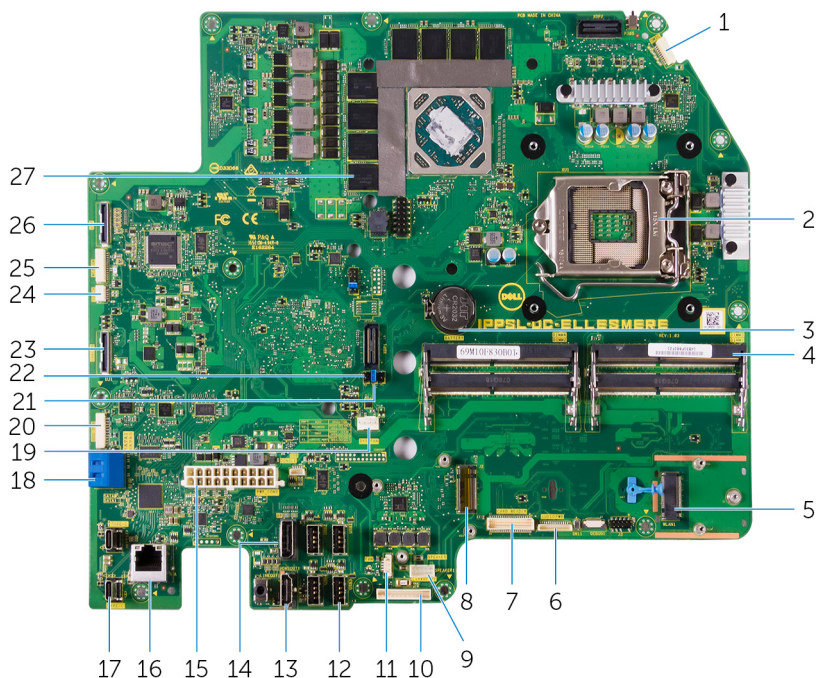

- | | | | |
|----|--------------------------------------|----|-------------------------------|
| 1 | mikrofonkabelstik | 2 | processorsokkel |
| 3 | møntcellebatteriets stik | 4 | slot til hukommelsesmodul |
| 5 | slot til trådløst kort | 6 | lydkabelstik |
| 7 | mediekortstik | 8 | SSD-kortstik (M.2) |
| 9 | stik til højttalerkabel | 10 | kabelstik til converterkortet |
| 11 | hukommelsesblæserens kabelstik | 12 | USB 3.0-porte (4) |
| 13 | HDMI-port | 14 | skærmport |
| 15 | kabelstik til strømforsyningsenhed | 16 | netværksport |
| 17 | Thunderbolt 3-porte (USB type-C) (2) | 18 | SATA-kortslet |



- | | | | |
|----|--|----|----------------------------|
| 19 | kabelstik til chassisblæser | 20 | SATA-strømskik |
| 21 | jumper til rydning af adgangskode | 22 | jumper til rydning af CMOS |
| 23 | USB-stik i side | 24 | berørings-kabelstik |
| 25 | kamerastik | 26 | skærmstik |
| 27 | termiske puder (på computere, der leveres med integreret grafikkort) | | |

Sådan fjernes USB-donglebåsens dæksel



ADVARSEL: Før du arbejder med computerens indvendige dele, skal du læse de sikkerhedsinstruktioner, der fulgte med computeren, og følge trinene i [Før du arbejder med computerens indvendige dele](#). Efter du har arbejdet på computerens indvendige dele, følg vejledningen i [Efter du har udført arbejde på computerens indvendige dele](#). For flere oplysninger om bedste praksis for sikkerhed, se hjemmesiden Regulatory Compliance på www.dell.com/regulatory_compliance.

Procedure



FORSIGTIG: Anbring computeren på en blød og ren overflade for at undgå at ridse skærmen.

- 1 Placer computeren med oversiden nedad.
- 2 Tryk og træk USB-donglebåsens dæksel.



Sådan genmonteres USB-donglebåsens dæksel



ADVARSEL: Før du arbejder med computerens indvendige dele, skal du læse de sikkerhedsinstruktioner, der fulgte med computeren, og følge trinene i [Før du arbejder med computerens indvendige dele](#). Efter du har arbejdet på computerens indvendige dele, følg vejledningen i [Efter du har udført arbejde på computerens indvendige dele](#). For flere oplysninger om bedste praksis for sikkerhed, se hjemmesiden Regulatory Compliance på www.dell.com/regulatory_compliance.

Procedure

Ret tapperne på USB-donglebåsens dæksel ind med åbningerne i bagdækslet, og klik donglebåsens dæksel på plads.

Sådan fjernes bagdækslet



ADVARSEL: Før du arbejder med computerens indvendige dele, skal du læse de sikkerhedsinstruktioner, der fulgte med computeren, og følge trinene i [Før du arbejder med computerens indvendige dele](#). Efter du har arbejdet på computerens indvendige dele, følg vejledningen i [Efter du har udført arbejde på computerens indvendige dele](#). For flere oplysninger om bedste praksis for sikkerhed, se hjemmesiden Regulatory Compliance på www.dell.com/regulatory_compliance.

Forudsætninger

Fjern [USB-donglebåsens dæksel](#).

Procedure (berøringskærm)

- 1 Løs de formonterede skruer, der fastgør bagdækslet til den indvendige ramme.



- 2** Skub bagdækslet mod toppen af computeren, og løft det af den indvendige ramme.

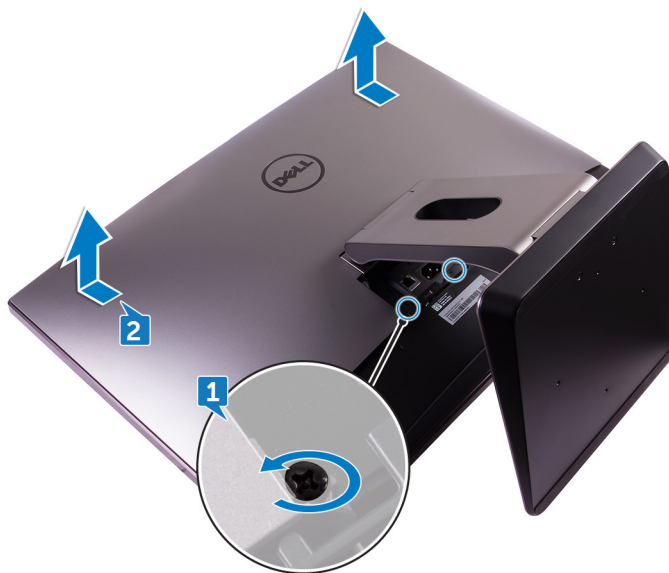

Procedure (Ikke-berøringskærm)

- 1 Tryk foden ned.



- 2 Løsn de formonterede skruer, der fastgør bagdækslet til den indvendige ramme.

- 3** Skub bagdækslet mod toppen af computeren, og løft det af den indvendige ramme.

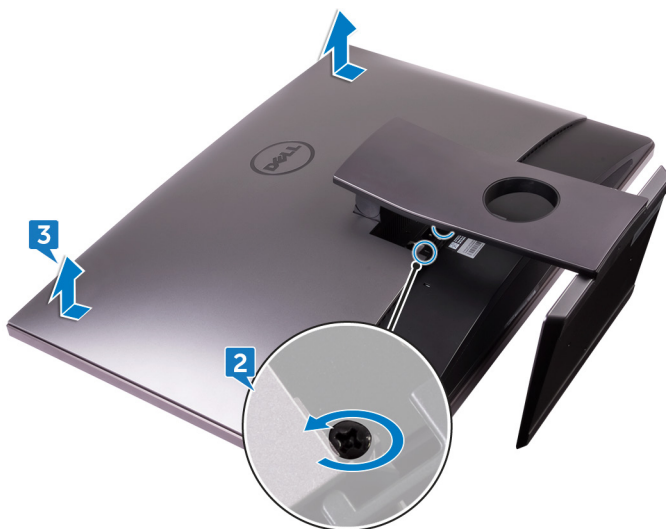

Sådan genmonteres bagdækslet



ADVARSEL: Før du arbejder med computerens indvendige dele, skal du læse de sikkerhedsinstruktioner, der fulgte med computeren, og følge trinene i [Før du arbejder med computerens indvendige dele](#). Efter du har arbejdet på computerens indvendige dele, følg vejledningen i [Efter du har udført arbejde på computerens indvendige dele](#). For flere oplysninger om bedste praksis for sikkerhed, se hjemmesiden Regulatory Compliance på www.dell.com/regulatory_compliance.

Procedure

- 1 Ret tapperne på bagdækslet ind med åbningerne i den indvendige ramme.
- 2 Skub bagdækslet mod bunden af computeren, og klik bagdækslet på plads.
- 3 Stram de formonterede skruer, der fastgør bagdækslet til den indvendige ramme.

Efterfølgende forudsætninger

Genmonter [USB-donglebåsens dæksel](#).



Fjernelse af hukommelsesmodulerne



ADVARSEL: Før du arbejder med computerens indvendige dele, skal du læse de sikkerhedsinstruktioner, der fulgte med computeren, og følge trinene i [Før du arbejder med computerens indvendige dele](#). Efter du har arbejdet på computerens indvendige dele, følg vejledningen i [Efter du har udført arbejde på computerens indvendige dele](#). For flere oplysninger om bedste praksis for sikkerhed, se hjemmesiden Regulatory Compliance på www.dell.com/regulatory_compliance.

Forudsætninger

- 1 Fjern [USB-donglebåsens dæksel](#).
- 2 Fjern [bagdækslet](#).

Procedure

- 1 Lirk, ved hjælp af tapperne, hukommelsesmodulskærmen åben.

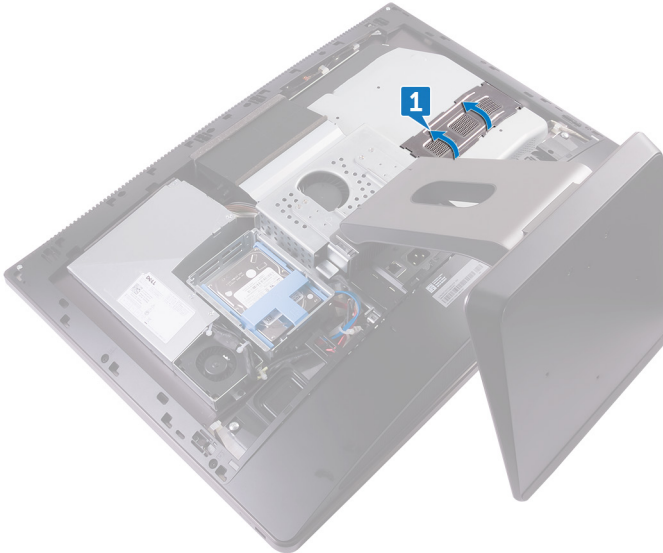

- 2 Brug fingerspidserne til forsigtigt at sprede fastgørelsesklemmerne fra hinanden, ved hver side af hukommelsesmodulslottet, indtil modulet springer op.

- 3** Træk og fjern hukommelsesmodul fra dets slot.

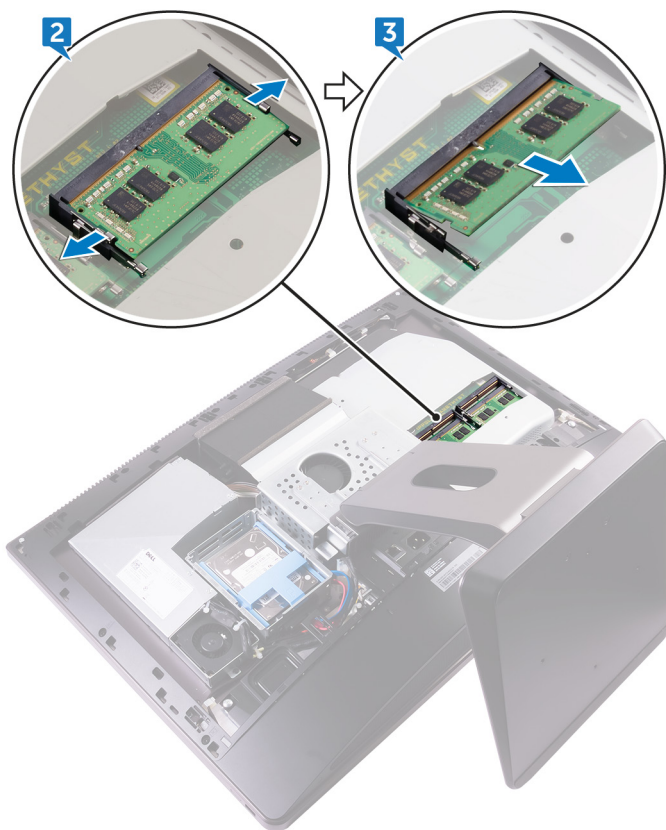

Genmontering af hukommelsesmodulerne



ADVARSEL: Før du arbejder med computerens indvendige dele, skal du læse de sikkerhedsinstruktioner, der fulgte med computeren, og følge trinene i [Før du arbejder med computerens indvendige dele](#). Efter du har arbejdet på computerens indvendige dele, følg vejledningen i [Efter du har udført arbejde på computerens indvendige dele](#). For flere oplysninger om bedste praksis for sikkerhed, se hjemmesiden Regulatory Compliance på www.dell.com/regulatory_compliance.

Procedure

- 1 Juster hukommelsesmodulets indhak med tappen på hukommelsesmodulslottet.
- 2 Skub hukommelsesmodulet i en vinkel helt ind i dets slot, og tryk hukommelsesmodulet ned indtil det klikker på plads.
 **BEMÆRK:** Hvis du ikke hører et klik, skal du fjerne hukommelsesmodulet og sætte det i igen.
- 3 Skub tapperne på hukommelsesmodulets skærm ind i åbningerne i systemkortets skærm og klik den på plads.

Efterfølgende forudsætninger

- 1 Genmonter [bagdækslet](#).
- 2 Genmonter [USB-donglebåsens dæksel](#).



Fjernelse harddisken

 **ADVARSEL:** Før du arbejder med computerens indvendige dele, skal du læse de sikkerhedsinstruktioner, der fulgte med computeren, og følge trinene i [Før du arbejder med computerens indvendige dele](#). Efter du har arbejdet på computerens indvendige dele, følg vejledningen i [Efter du har udført arbejde på computerens indvendige dele](#). For flere oplysninger om bedste praksis for sikkerhed, se hjemmesiden Regulatory Compliance på www.dell.com/regulatory_compliance.

 **FORSIGTIG:** Harddiske er skrøbelige. Vær forsigtig, når du håndterer harddisken.

 **FORSIGTIG:** For at undgå datatab, fjern ikke harddisken mens computeren er i slumretilstand eller er tændt.

Forudsætninger

- 1 Fjern [USB-donglebåsens dæksel](#).
- 2 Fjern [bagdækslet](#).

Procedure

- 1 Tryk ned på stropperne på harddiskmodulet.

-
- 2** Brug stropperne til forsigtigt at løfte og skubbe harddiskmodulet ud af harddiskkabinettet.



-
-
- 3** Lirk harddiskbeslaget for at frigøre tapperne på beslaget fra åbningerne i harddisken.

- 4 Træk harddisken af harddiskbeslaget.

 **BEMÆRK:** Bemærk orienteringen af harddisken så du kan sætte den korrekt tilbage.

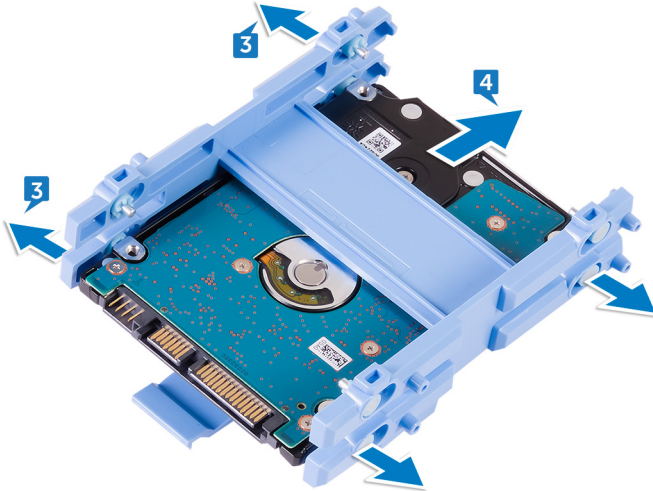

Sådan genmonteres harddisken



ADVARSEL: Før du arbejder med computerens indvendige dele, skal du læse de sikkerhedsinstruktioner, der fulgte med computeren, og følge trinene i [Før du arbejder med computerens indvendige dele](#). Efter du har arbejdet på computerens indvendige dele, følg vejledningen i [Efter du har udført arbejde på computerens indvendige dele](#). For flere oplysninger om bedste praksis for sikkerhed, se hjemmesiden Regulatory Compliance på www.dell.com/regulatory_compliance.



FORSIGTIG: Harddiske er skrøbelige. Vær forsigtig, når du håndterer harddisken.

Procedure



BEMÆRK: Harddisken installeret i øverste slot er den primære harddisk. I tilfælde af, at der kun er en harddisk, installer den i øverste slot.

- 1 Placer harddisken i harddiskbeslaget, og ret tapperne på beslaget ind efter åbningerne i harddisken.
- 2 Klik harddiskbeslaget på harddisken.
- 3 Med stropperne vendende opad, ret harddiskmodulet ind med åbningerne i harddiskkabinettet.
- 4 Brug stropperne til at trække harddiskmodulet mod computerens bagside til det klikker på plads i harddiskmellemlægget.

Efterfølgende forudsætninger

- 1 Genmonter [bagdækslet](#).
- 2 Genmonter [USB-donglebåsens dæksel](#).



Sådan fjernes systemkortets skærm



ADVARSEL: Før du arbejder med computerens indvendige dele, skal du læse de sikkerhedsinstruktioner, der fulgte med computeren, og følge trinene i [Før du arbejder med computerens indvendige dele](#). Efter du har arbejdet på computerens indvendige dele, følg vejledningen i [Efter du har udført arbejde på computerens indvendige dele](#). For flere oplysninger om bedste praksis for sikkerhed, se hjemmesiden Regulatory Compliance på www.dell.com/regulatory_compliance.

Forudsætninger

- 1 Fjern [USB-donglebåsens dæksel](#).
- 2 Fjern [bagdækslet](#).

Procedure

- 1 Fjern de tre skruer (M3X4), der fastgør systemkortafskærmningen til midterrammen.

2 Løft systemkortets skærm af midterrammen.

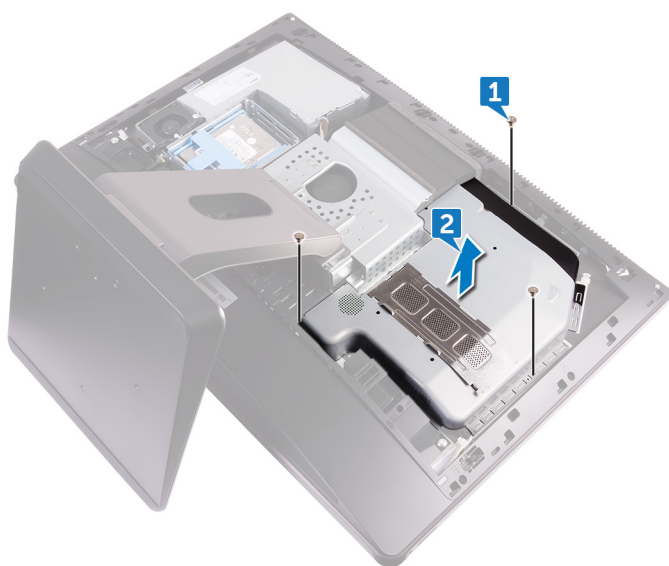

Sådan genmonteres systemkortets skærm



ADVARSEL: Før du arbejder med computerens indvendige dele, skal du læse de sikkerhedsinstruktioner, der fulgte med computeren, og følge trinene i [Før du arbejder med computerens indvendige dele](#). Efter du har arbejdet på computerens indvendige dele, følg vejledningen i [Efter du har udført arbejde på computerens indvendige dele](#). For flere oplysninger om bedste praksis for sikkerhed, se hjemmesiden Regulatory Compliance på www.dell.com/regulatory_compliance.

Procedure

- 1 Ret skruehullerne i systemkortets skærm ind med skruehullerne midterrammen.
- 2 Genmonter de tre skruer (M3X4), der fastgør systemkortafskærmningen til midterrammen.

Efterfølgende forudsætninger

- 1 Genmonter [bagdækslet](#).
- 2 Genmonter [USB-donglebåsens dæksel](#).

Sådan fjernes hukommelsesblæseren



ADVARSEL: Før du arbejder med computerens indvendige dele, skal du læse de sikkerhedsinstruktioner, der fulgte med computeren, og følge trinene i [Før du arbejder med computerens indvendige dele](#). Efter du har arbejdet på computerens indvendige dele, følg vejledningen i [Efter du har udført arbejde på computerens indvendige dele](#). For flere oplysninger om bedste praksis for sikkerhed, se hjemmesiden Regulatory Compliance på www.dell.com/regulatory_compliance.

Forudsætninger

- 1 Fjern [USB-donglebåsens dæksel](#).
- 2 Fjern [bagdækslet](#).
- 3 Fjern [systemkortets skærm](#).

Procedure

- 1 Fjern de fire skruer (M2X3), der fastgør hukommelsesblæseren til midterrammen.
- 2 Løft forsigtigt hukommelsesblæseren af systemkortet.



3 Frakobl hukommelsesblæserens kabel fra systemkortet.



Sådan genmonteres hukommelsesblæseren



ADVARSEL: Før du arbejder med computerens indvendige dele, skal du læse de sikkerhedsinstruktioner, der fulgte med computeren, og følge trinene i [Før du arbejder med computerens indvendige dele](#). Efter du har arbejdet på computerens indvendige dele, følg vejledningen i [Efter du har udført arbejde på computerens indvendige dele](#). For flere oplysninger om bedste praksis for sikkerhed, se hjemmesiden Regulatory Compliance på www.dell.com/regulatory_compliance.

Procedure

- 1 Tilslut hukommelsesblæserens kabel til systemkortet.
- 2 Ret skruehullerne i hukommelsesblæseren ind med skruehullerne i systemkortet.
- 3 Genmonter de fire skruer (M2X3), der fastgør hukommelsesblæsere til systemkortet.

Efterfølgende forudsætninger

- 1 Genmonter [systemkortets skærm](#).
- 2 Genmonter [bagdækslet](#).
- 3 Genmonter [USB-donglebåsens dæksel](#).



Sådan fjernes processorens kølelegeme



ADVARSEL: Før du arbejder med computerens indvendige dele, skal du læse de sikkerhedsinstruktioner, der fulgte med computeren, og følge trinene i [Før du arbejder med computerens indvendige dele](#). Efter du har arbejdet på computerens indvendige dele, følg vejledningen i [Efter du har udført arbejde på computerens indvendige dele](#). For flere oplysninger om bedste praksis for sikkerhed, se hjemmesiden Regulatory Compliance på www.dell.com/regulatory_compliance.



FORSIGTIG: For maksimal køling af processoren, må du ikke berøre varmeoverførselsområderne på varme-sinket. Olie fra din hud kan reducere varmeoverførselsevnen fra de termiske puder.

Forudsætninger

- 1 Fjern [USB-donglebåsens dæksel](#).
- 2 Fjern [bagdækslet](#).
- 3 Fjern [systemkortets skærm](#).

Procedure for computere med integreret grafikkort



BEMÆRK: Processorens varme-sinks udseende og antallet af skruer kan variere, afhængig af den konfiguration du har bestilt.

- 1 Løsn monteringskruerne, der fastgør kølelegemet til bundkortet i rækkefølge (angivet på kølelegemet).
- 2 Fjern skruen (M3X4), der fastgør blæseren på processorens varme-sink til midterrammen.

- 3 Løft processorens kølelegeme op fra systemkortet.

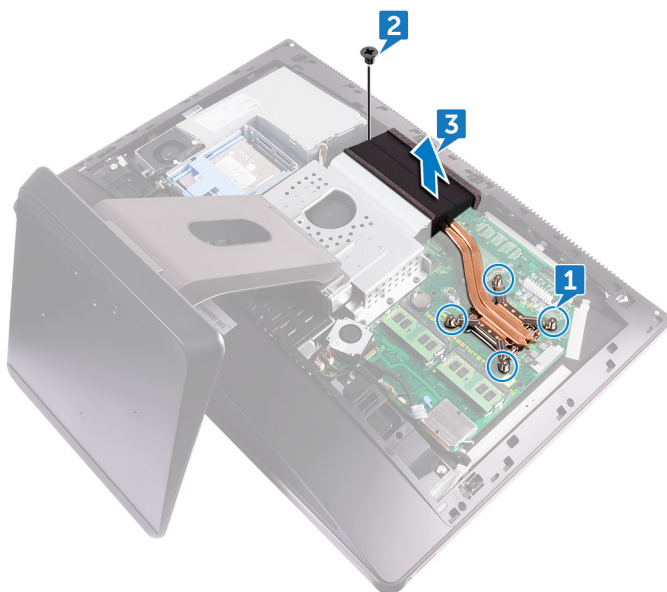

Procedure for computere med dedikeret grafikkort

 **BEMÆRK: Processorens varme-sinks udseende og antallet af skruer kan variere, afhængig af den konfiguration du har bestilt.**

- 1 Løsn monteringskruerne, der fastgør kølelegemet til bundkortet i rækkefølge (angivet på kølelegemet).
- 2 Fjern skruen (M3X4), der fastgør blæseren på processorens varme-sink til midterrammen.

3 Løft processorens kølelegeme op fra systemkortet.

 **BEMÆRK:** Computere, der understøtter AMD R9 M470X- og AMD R9 M485X-grafikkonfigurationer, leveres med otte fastmonterede skruer.

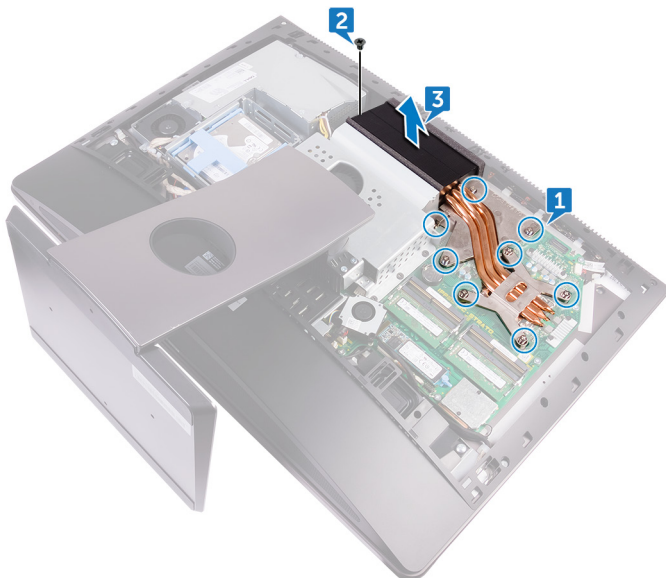

 **BEMÆRK:** Computere, der understøtter AMD Radeon Pro WX7100-, AMD Radeon Pro WX4150- og AMD Radeon RX470-grafikkort, leveres med syv fastmonterede skruer.

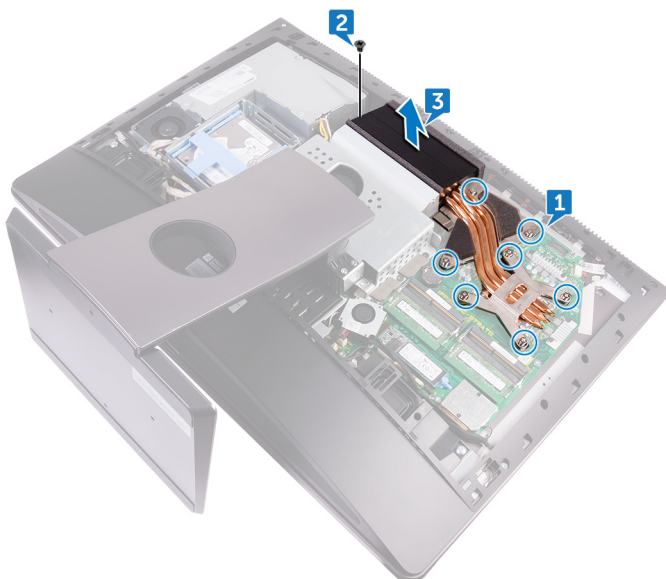

Genmontering af processorens kølelegeme



ADVARSEL: Før du arbejder med computerens indvendige dele, skal du læse de sikkerhedsinstruktioner, der fulgte med computeren, og følge trinene i [Før du arbejder med computerens indvendige dele](#). Efter du har arbejdet på computerens indvendige dele, følg vejledningen i [Efter du har udført arbejde på computerens indvendige dele](#). For flere oplysninger om bedste praksis for sikkerhed, se hjemmesiden Regulatory Compliance på www.dell.com/regulatory_compliance.



FORSIGTIG: For maksimal køling af processoren, må du ikke berøre varmeoverførselsområderne på varme-sinket. Olie fra din hud kan reducere varmeoverførselsevnen fra de termiske puder.

Procedure

- 1 Ret de fastmonterede skruer på processorens varme-sink ind med skruehullerne i systemkortet.
- 2 Stram de formonterede skruer, som fastgør processorens kølelegeme til bundkortet, i rækkefølge (angivet på processorens kølelegeme).
- 3 Genmonter skruen (M3X4) der fastgør processorens varme-sinks blæser til midterrammen.

Efterfølgende forudsætninger

- 1 Genmonter [systemkortets skærm](#).
- 2 Genmonter [bagdækslet](#).
- 3 Genmonter [USB-donglebåsens dæksel](#).



Sådan fjernes processoren



ADVARSEL: Før du arbejder med computerens indvendige dele, skal du læse de sikkerhedsinstruktioner, der fulgte med computeren, og følge trinene i [Før du arbejder med computerens indvendige dele](#). Efter du har arbejdet på computerens indvendige dele, følg vejledningen i [Efter du har udført arbejde på computerens indvendige dele](#). For flere oplysninger om bedste praksis for sikkerhed, se hjemmesiden Regulatory Compliance på www.dell.com/regulatory_compliance.

Forudsætninger

- 1 Fjern [USB-donglebåsens dæksel](#).
- 2 Fjern [bagdækslet](#).
- 3 Fjern [systemkortets skærm](#).
- 4 Fjern [processorkølelegemet](#).



Procedure

- 1 Tryk udløsergrebet ned, og træk det ud for at løsne det fra fastgørelsestappen.
- 2 Åbn udløsergrebet helt for at åbne processordækslet.

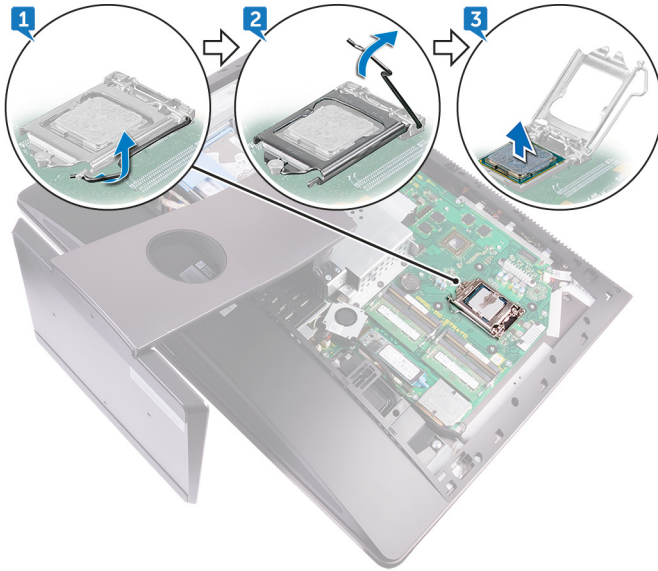

3 Løft forsigtigt processoren, og tag den ud af soklen.



Genmontering af processoren

-  **ADVARSEL:** Før du arbejder med computerens indvendige dele, skal du læse de sikkerhedsinstruktioner, der fulgte med computeren, og følge trinene i [Før du arbejder med computerens indvendige dele](#). Efter du har arbejdet på computerens indvendige dele, følg vejledningen i [Efter du har udført arbejde på computerens indvendige dele](#). For flere oplysninger om bedste praksis for sikkerhed, se hjemmesiden Regulatory Compliance på www.dell.com/regulatory_compliance.
-  **FORSIGTIG:** Hvis enten processoren eller kølelegemet udskiftes, skal du bruge den termiske fedt, der følger med sættet, for at sikre, at der opnås varmeledning.
-  **BEMÆRK:** En ny processor leveres med et termiske underlag i pakken. I nogle tilfælde kan processoren være leveret med det termiske underlag monteret på den.

Procedure

- 1 Sørg for, at processorsoklens frigørelsesgreb er trukket helt ud i åben position.
 -  **FORSIGTIG:** Pin 1-hjørnet på processoren har en trekant, der passer med trekanten af pin 1-hjørnet i processorsoklen. Når processoren er sat korrekt på plads, er alle fire hjørner placeret i samme højde. Hvis et eller flere af processorens hjørner er placeret højere end de andre, er processoren ikke placeret korrekt.
- 2 Ret udskæringerne i processoren ind med taperne på processorsoklen, og anbring processoren i soklen.
 -  **FORSIGTIG:** Sørg for, at processordækslets hak er placeret under justeringsanordningen.
- 3 Luk processordækslet, når processoren er anbragt korrekt i soklen.

- 4 Drej udløsergrebet ned, og anbring det under tappet på processordækslet.

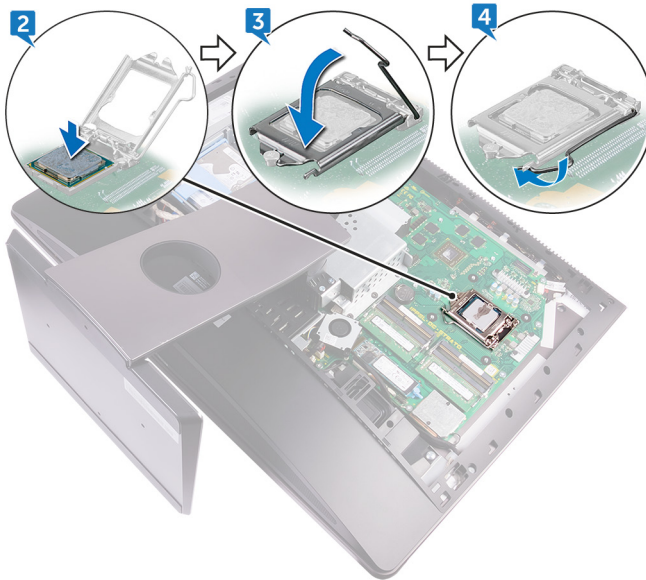

Efterfølgende forudsætninger

- 1 Genmonter [processorens kølelegeme](#).
- 2 Genmonter [systemkortets skærm](#).
- 3 Genmonter [bagdækslet](#).
- 4 Genmonter [USB-dongleåsens dæksel](#).

Sådan fjernes møntcellebatteriet



ADVARSEL: Før du arbejder med computerens indvendige dele, skal du læse de sikkerhedsinstruktioner, der fulgte med computeren, og følge trinene i [Før du arbejder med computerens indvendige dele](#). Efter du har arbejdet på computerens indvendige dele, følg vejledningen i [Efter du har udført arbejde på computerens indvendige dele](#). For flere oplysninger om bedste praksis for sikkerhed, se hjemmesiden Regulatory Compliance på www.dell.com/regulatory_compliance.



FORSIGTIG: Når møntcellebatteriet fjernes, nulstilles BIOS-installationsprogrammerne til standardindstillingerne. Det anbefales, at du noterer dig BIOS-installationsprogrammernes indstillinger, før du fjerner møntcellebatteriet.

Forudsætninger

- 1 Fjern [USB-donglebåsens dæksel](#).
- 2 Fjern [bagdækslet](#).
- 3 Fjern [systemkortets skærm](#).

Procedure

Brug en plastikpen til forsigtigt at skubbe tapperne på møntcellebatteriets sokkel og løft møntcellebatteriet ud af dets slot på systemkortet



Genmontering af møntcellebatteriet



ADVARSEL: Før du arbejder med computerens indvendige dele, skal du læse de sikkerhedsinstruktioner, der fulgte med computeren, og følge trinene i [Før du arbejder med computerens indvendige dele](#). Efter du har arbejdet på computerens indvendige dele, følg vejledningen i [Efter du har udført arbejde på computerens indvendige dele](#). For flere oplysninger om bedste praksis for sikkerhed, se hjemmesiden Regulatory Compliance på www.dell.com/regulatory_compliance.

Procedure

Indsæt møntcellebatteriet i dets sokkel med +-siden opad, og tryk batteriet på plads.

Efterfølgende forudsætninger

- 1 Genmonter [systemkortets skærm](#).
- 2 Genmonter [bagdækslet](#).
- 3 Genmonter [USB-donglebåsens dæksel](#).

Fjernelse af solid-state-drevet

 **ADVARSEL:** Før du arbejder med computerens indvendige dele, skal du læse de sikkerhedsinstruktioner, der fulgte med computeren, og følge trinene i [Før du arbejder med computerens indvendige dele](#). Efter du har arbejdet på computerens indvendige dele, følg vejledningen i [Efter du har udført arbejde på computerens indvendige dele](#). For flere oplysninger om bedste praksis for sikkerhed, se hjemmesiden Regulatory Compliance på www.dell.com/regulatory_compliance.

 **FORSIGTIG:** Solid-state-drev er skrøbelige. Udvis forsigtighed, når du arbejder med et solid-state-drev.

 **FORSIGTIG:** For at undgå datatab, fjern ikke solid-state drevet mens computeren er i slumretilstand eller er tændt.

Forudsætninger

- 1 Fjern [USB-donglebåsens dæksel](#).
- 2 Fjern [bagdækslet](#).
- 3 Fjern [systemkortets skærm](#).

Procedure

- 1 Åbn fastgørelsesklemmen, som fastgør solid-state-drevet på systemkortet.



- 2 Træk og fjern solid-state-drevet fra dets slot.

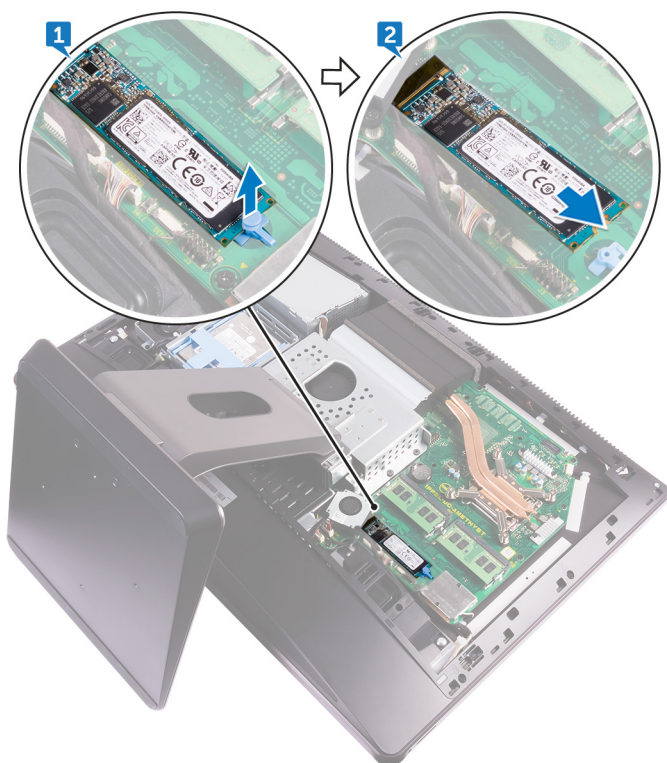

Genmontering af solid-state-drevet



ADVARSEL: Før du arbejder med computerens indvendige dele, skal du læse de sikkerhedsinstruktioner, der fulgte med computeren, og følge trinene i [Før du arbejder med computerens indvendige dele](#). Efter du har arbejdet på computerens indvendige dele, følg vejledningen i [Efter du har udført arbejde på computerens indvendige dele](#). For flere oplysninger om bedste praksis for sikkerhed, se hjemmesiden Regulatory Compliance på www.dell.com/regulatory_compliance.



FORSIGTIG: Solid-state-drev er skrøbelige. Udvis forsigtighed, når du arbejder med et solid-state-drev.

Procedure

- 1 Ret indhakked på solid-state-drevet ind efter tappen på dets slot.
- 2 Skub solid-state-drevet ind i dets slot.
- 3 Fastgør solid-state-drevet til systemkortet med fastgørelsesklemmen.

Efterfølgende forudsætninger

- 1 Genmonter [systemkortets skærm](#).
- 2 Genmonter [bagdækslet](#).
- 3 Genmonter [USB-donglebåsens dæksel](#).



Fjernelse af trådløs-kortet



ADVARSEL: Før du arbejder med computerens indvendige dele, skal du læse de sikkerhedsinstruktioner, der fulgte med computeren, og følge trinene i [Før du arbejder med computerens indvendige dele](#). Efter du har arbejdet på computerens indvendige dele, følg vejledningen i [Efter du har udført arbejde på computerens indvendige dele](#). For flere oplysninger om bedste praksis for sikkerhed, se hjemmesiden Regulatory Compliance på www.dell.com/regulatory_compliance.

Forudsætninger

- 1 Fjern [USB-donglebåsens dæksel](#).
- 2 Fjern [bagdækslet](#).
- 3 Fjern [systemkortets skærm](#).

Procedure

- 1 Fjern antennekablerne fra fastgørelsesklemmen.
- 2 Fjern de to skruer (M2X2,5), der fastgør trådløs-kortets skærm til systemkortet.
- 3 Løft trådløs-kortets skærm af systemkortet.
- 4 Fjern skruen (M2X2,5) der fastgør trådløs-kortets beslag og trådløs-kortet til systemkortet.
- 5 Løft trådløs-kortets beslag af trådløs-kortet.
- 6 Frakobl antennekablerne fra trådløs-kortet.

- 7 Træk og fjern trådløs-kortet fra dets slot.

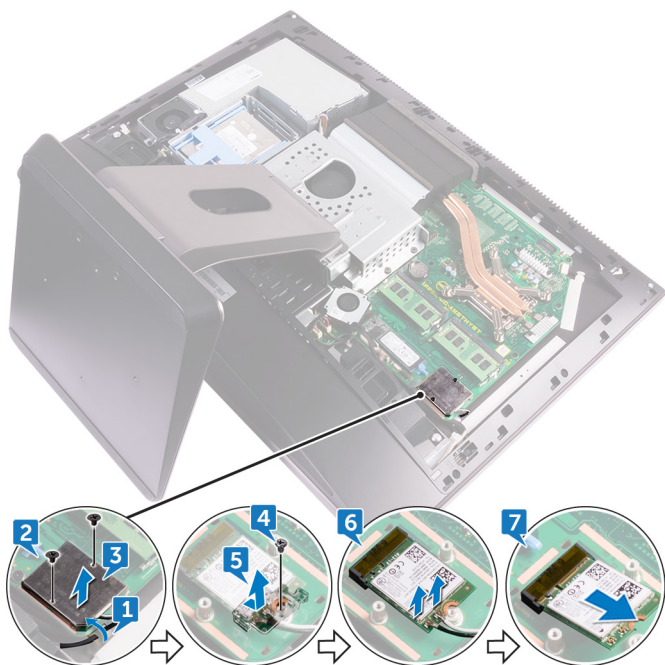

Genmontering af trådløs-kortet



ADVARSEL: Før du arbejder med computerens indvendige dele, skal du læse de sikkerhedsinstruktioner, der fulgte med computeren, og følge trinene i [Før du arbejder med computerens indvendige dele](#). Efter du har arbejdet på computerens indvendige dele, følg vejledningen i [Efter du har udført arbejde på computerens indvendige dele](#). For flere oplysninger om bedste praksis for sikkerhed, se hjemmesiden Regulatory Compliance på www.dell.com/regulatory_compliance.

Procedure



FORSIGTIG: Anbring ikke kabler under trådløs-kortet da det kan beskadige det.

- 1 Ret indhakked i trådløs-kortet ind med tappen på trådløs-kortets slot, og skub kortet ind i dets slot.
- 2 Før antennekablet igennem kabelkanalen.
- 3 Tilslut antennekablerne til det trådløs-kortet.

Følgende skema viser antennekablets farveskema for trådløs-kortet, der understøttes af din computer.

Tablet 2. : Farveskema for trådløs-kortet

Stik på trådløs-kortet	Antennekablefarve
Hovedstik (hvid trekant)	Hvid
Hjælpestik (sort trekant)	Sort

- 4 Tryk den anden ende af trådløs-kortet ned, og ret skruenhullet i trådløs-kortets beslag og trådløs-kortet ind med skruenhullet i systemkortet.
- 5 Genmonter skruen (M2X2,5) der fastgør trådløs-kortets beslag og trådløs-kortet til systemkortet.
- 6 Ret skruenhullerne i trådløs-kortets skærm ind efter skruenhullerne i systemkortet.
- 7 Genmonter de to skruer (M2X2,5), der fastgør trådløs-kortets skærm til systemkortet.

- 8 Før antennekablerne igennem fastgørelsesklemmen.

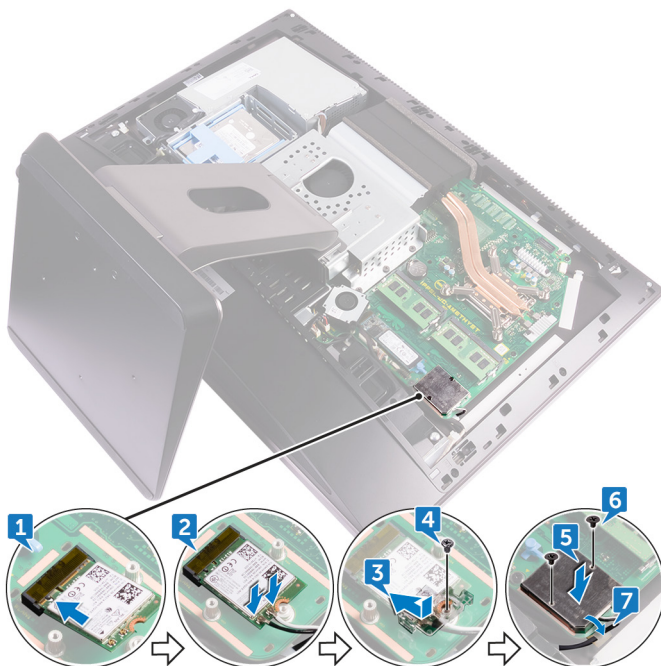

Efterfølgende forudsætninger

- 1 Genmonter [systemkortets skærm](#).
- 2 Genmonter [bagdækslet](#).
- 3 Genmonter [USB-donglebåsesens dæksel](#).

Sådan fjernes foden



ADVARSEL: Før du arbejder med computerens indvendige dele, skal du læse de sikkerhedsinstruktioner, der fulgte med computeren, og følge trinene i [Før du arbejder med computerens indvendige dele](#). Efter du har arbejdet på computerens indvendige dele, følg vejledningen i [Efter du har udført arbejde på computerens indvendige dele](#). For flere oplysninger om bedste praksis for sikkerhed, se hjemmesiden Regulatory Compliance på www.dell.com/regulatory_compliance.

Forudsætninger

- 1 Fjern [USB-donglebåsens dæksel](#).
- 2 Fjern [bagdækslet](#).

Procedure



BEMÆRK: Processen for at fjerne og genmontere foden er den samme for den leddede fod og piedestalfoden.

- 1 Fjern de seks skruer (M4X6) der fastgør foden til midterrammen.

2 Løft foden af computeren.

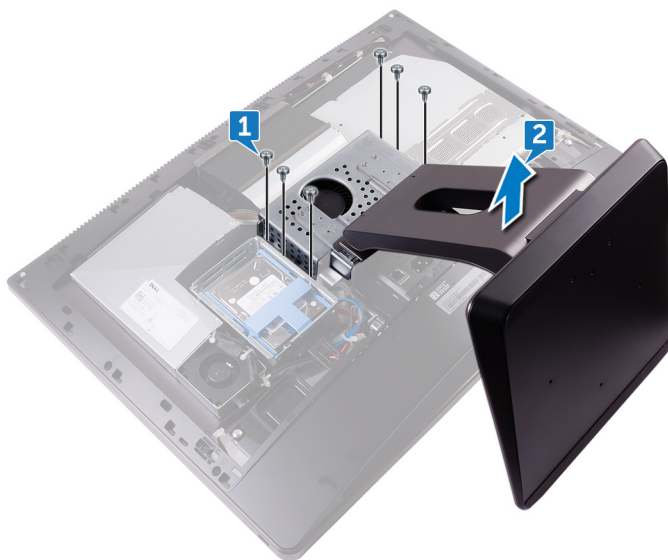

Sådan genmonteres foden



ADVARSEL: Før du arbejder med computerens indvendige dele, skal du læse de sikkerhedsinstruktioner, der fulgte med computeren, og følge trinene i [Før du arbejder med computerens indvendige dele](#). Efter du har arbejdet på computerens indvendige dele, følg vejledningen i [Efter du har udført arbejde på computerens indvendige dele](#). For flere oplysninger om bedste praksis for sikkerhed, se hjemmesiden Regulatory Compliance på www.dell.com/regulatory_compliance.

Procedure

- 1 Ret skruehullerne i foden ind med skruehullerne i midterrammen.
- 2 Genmonter de seks skruer (M4X6) der fastgør foden til midterrammen.

Efterfølgende forudsætninger

- 1 Genmonter [bagdækslet](#).
- 2 Genmonter [USB-donglebåsens dæksel](#).

Fjernelse af chassisblæseren



ADVARSEL: Før du arbejder med computerens indvendige dele, skal du læse de sikkerhedsinstruktioner, der fulgte med computeren, og følge trinene i [Før du arbejder med computerens indvendige dele](#). Efter du har arbejdet på computerens indvendige dele, følg vejledningen i [Efter du har udført arbejde på computerens indvendige dele](#). For flere oplysninger om bedste praksis for sikkerhed, se hjemmesiden Regulatory Compliance på www.dell.com/regulatory_compliance.

Forudsætninger

- 1 Fjern [USB-donglebåsens dæksel](#).
- 2 Fjern [bagdækslet](#).
- 3 Fjern [foden](#).
- 4 Fjern [systemkortets skærm](#).

Procedure

- 1 Fjern kablet til strømforsyningsenheden fra kabelkanalerne på chassisblæseren.



-
- 2 Frakobl strømforsyningsenhedens kabel fra dets stik på systemkortet.



-
-
- 3 Frakobl kablet til kabinetblæseren fra bundkortet.
- 4 Fjern de fire skruer (M3X4), der fastgør chassisblæseren til midterrammen.

5 Løft chassisblæseren og dens kabel væk fra midterrammen.

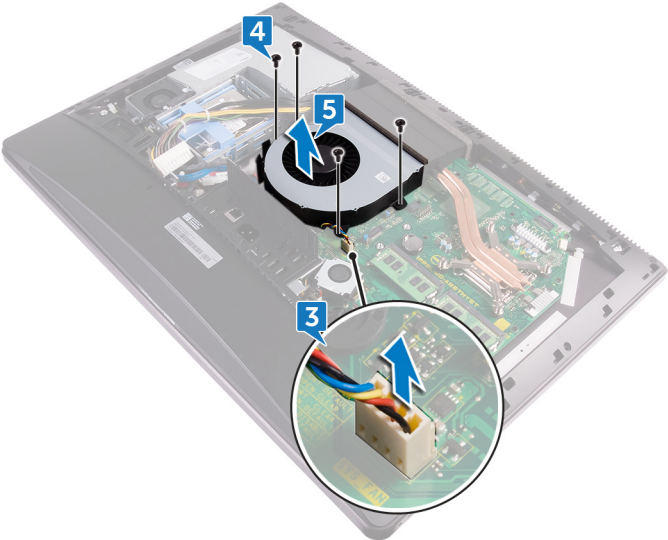

Genmontering af chassisblæseren



ADVARSEL: Før du arbejder med computerens indvendige dele, skal du læse de sikkerhedsinstruktioner, der fulgte med computeren, og følge trinene i [Før du arbejder med computerens indvendige dele](#). Efter du har arbejdet på computerens indvendige dele, følg vejledningen i [Efter du har udført arbejde på computerens indvendige dele](#). For flere oplysninger om bedste praksis for sikkerhed, se hjemmesiden Regulatory Compliance på www.dell.com/regulatory_compliance.

Procedure

- 1 Ret skruehullerne i chassisblæseren ind med skruehullerne i midterrammen.
- 2 Genmonter skruerne (M3X4), der fastgør chassisblæseren til midterrammen.
- 3 Tilslut blæserkablet til systemkortet.
- 4 Tilslut strømforsyningsenhedens kabel til dets stik på systemkortet.
- 5 Før strømforsyningsenhedens kabel igennem kabelkanalerne på chassisblæseren.

Efterfølgende forudsætninger

- 1 Genmonter [systemkortets skærm](#).
- 2 Genmonter [foden](#).
- 3 Genmonter [bagdækslet](#).
- 4 Genmonter [USB-donglebåsens dæksel](#).

Sådan fjernes strømforsyningsenheden



ADVARSEL: Før du arbejder med computerens indvendige dele, skal du læse de sikkerhedsinstruktioner, der fulgte med computeren, og følge trinene i [Før du arbejder med computerens indvendige dele](#). Efter du har arbejdet på computerens indvendige dele, følg vejledningen i [Efter du har udført arbejde på computerens indvendige dele](#). For flere oplysninger om bedste praksis for sikkerhed, se hjemmesiden Regulatory Compliance på www.dell.com/regulatory_compliance.

Forudsætninger

- 1 Fjern [USB-donglebåsens dæksel](#).
- 2 Fjern [bagdækslet](#).
- 3 Fjern [foden](#).

Procedure

- 1 Fjern kablet til strømforsyningsenheden fra kabelkanalerne på chassisblæseren.
- 2 Frakobl strømforsyningsenhedens kabel fra dets stik på systemkortet.
- 3 Tryk på fastgørelsesklemmen for at frigøre strømforsyningsindikatorens kabel fra dets stik.
- 4 Tryk på fastgørelsesklemmen for at frigøre strømforsyningsblæserens kabel fra dets stik.



- 5** Åbn fastgørelsesklemmerne og frigør kablerne.

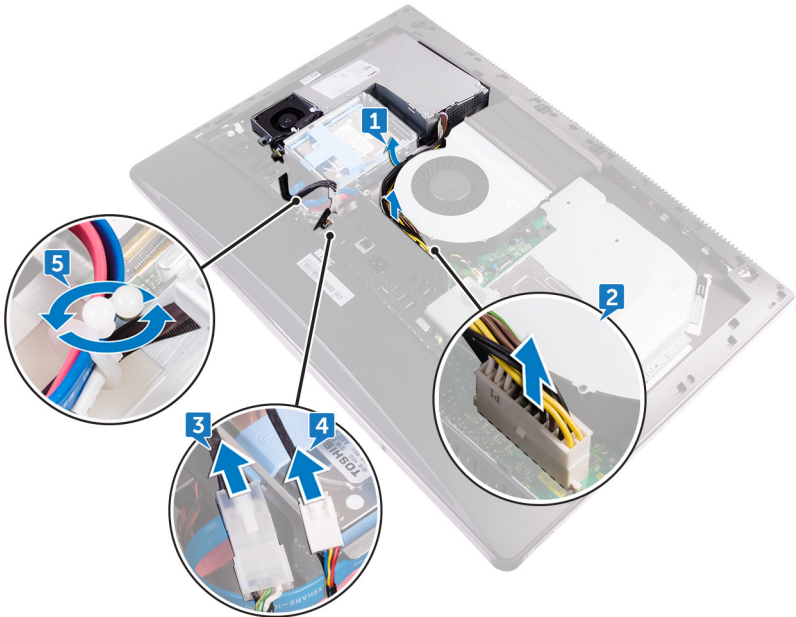

- 6** Fjern de fem skruer (M3X4), der fastgør strømforsyningsenheden til midterdækslet.

- 7 Løft strømforsyningsenheden med dets kabel af midterdækslet.



Genmontering af strømforsyningsenheden



ADVARSEL: Før du arbejder med computerens indvendige dele, skal du læse de sikkerhedsinstruktioner, der fulgte med computeren, og følge trinene i [Før du arbejder med computerens indvendige dele](#). Efter du har arbejdet på computerens indvendige dele, følg vejledningen i [Efter du har udført arbejde på computerens indvendige dele](#). For flere oplysninger om bedste praksis for sikkerhed, se hjemmesiden Regulatory Compliance på www.dell.com/regulatory_compliance.

Procedure

- 1 Ret skruehullerne i strømforsyningsenheden ind med skruehullerne i midterdækslet.
- 2 Genmonter de fem skruer (M3X4), der fastgør strømforsyningsenheden til midterdækslet.
- 3 Før kablerne igennem kanalen og luk klemmen for at fastgøre kablerne.
- 4 Tilslut strømforsyningsindikatorkablet og strømforsyningsblæserkablet til deres respektive stik.
- 5 Før strømforsyningsenhedens kabel igennem kabelkanalerne på chassisblæseren.
- 6 Tilslut strømforsyningsenhedens kabel til dets stik på systemkortet.

Efterfølgende forudsætninger

- 1 Genmonter [foden](#).
- 2 Genmonter [bagdækslet](#).
- 3 Genmonter [USB-donglebåsens dæksel](#).

Sådan fjernes den inderste ramme



ADVARSEL: Før du arbejder med computerens indvendige dele, skal du læse de sikkerhedsinstruktioner, der fulgte med computeren, og følge trinene i [Før du arbejder med computerens indvendige dele](#). Efter du har arbejdet på computerens indvendige dele, følg vejledningen i [Efter du har udført arbejde på computerens indvendige dele](#). For flere oplysninger om bedste praksis for sikkerhed, se hjemmesiden Regulatory Compliance på www.dell.com/regulatory_compliance.

Forudsætninger

- 1 Fjern [USB-donglebåsens dæksel](#).
- 2 Fjern [bagdækslet](#).
- 3 Fjern [foden](#).



Procedure

- 1 Fjern skruerne (M3X4), der fastgør den inderste ramme til midterrammen.

 **BEMÆRK: Berøringskærm har 14 skruer, og ikke-berøringskærm har 20 skruer, der fastgør den inderste ramme til midterrammen.**



- 2 Lirk forsigtigt den indvendige ramme i siderne, og løft den af midterrammen.



Sådan genmonteres den inderste ramme



ADVARSEL: Før du arbejder med computerens indvendige dele, skal du læse de sikkerhedsinstruktioner, der fulgte med computeren, og følge trinene i [Før du arbejder med computerens indvendige dele](#). Efter du har arbejdet på computerens indvendige dele, følg vejledningen i [Efter du har udført arbejde på computerens indvendige dele](#). For flere oplysninger om bedste praksis for sikkerhed, se hjemmesiden Regulatory Compliance på www.dell.com/regulatory_compliance.

Procedure

- 1 Ret skruehullerne i den inderste ramme ind med skruehullerne i midterdækslet.
- 2 Genmonter skrueerne (M3X4), der fastgør den inderste ramme til midterrammen.



BEMÆRK: Berøringsskærm har 14 skrueer, og ikke-berøringsskærm har 20 skrueer, der fastgør den inderste ramme til midterrammen.

Efterfølgende forudsætninger

- 1 Genmonter [foden](#).
- 2 Genmonter [bagdækslet](#).
- 3 Genmonter [USB-donglebåsens dæksel](#).

Sådan fjernes det integrerede skærmselvtest-knapkort



ADVARSEL: Før du arbejder med computerens indvendige dele, skal du læse de sikkerhedsinstruktioner, der fulgte med computeren, og følge trinene i [Før du arbejder med computerens indvendige dele](#). Efter du har arbejdet på computerens indvendige dele, følg vejledningen i [Efter du har udført arbejde på computerens indvendige dele](#). For flere oplysninger om bedste praksis for sikkerhed, se hjemmesiden Regulatory Compliance på www.dell.com/regulatory_compliance.

Forudsætninger

- 1 Fjern [USB-donglebåsens dæksel](#).
- 2 Fjern [bagdækslet](#).
- 3 Fjern [foden](#).
- 4 Fjern den [indvendige ramme](#).

Procedure

- 1 Fjern strømknappkablet fra kabelkanalen på strømknappkortets skærm.
- 2 Fjern de to skruer (M2X3), der fastgør strømknappkortets skærm til midterrammen.
- 3 Løft strømknappkortets skærm af midterrammen.
- 4 Frakobl det integrerede skærmselvtest-knapkabel fra strømknappkortet.
- 5 Fjern det integrerede skærmselvtest-knapkabel fra kabelkanalerne på midterrammen.
- 6 Fjern de to skruer (M2X3) der fastgør det integrerede skærmselvtest-knapkort til midterrammen.



- 7 Løft det integrerede skærmselvtest-knapkort af midterrammen.

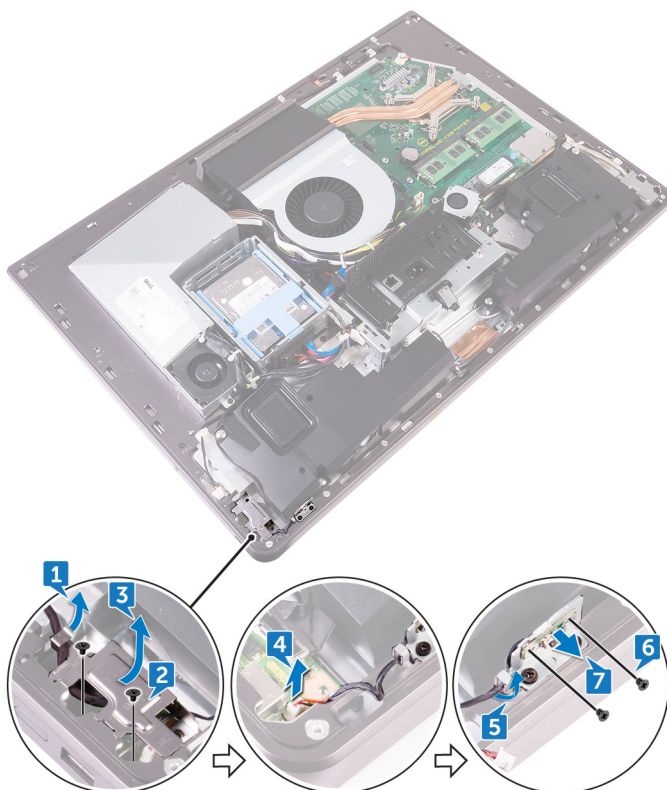

Sådan genmonteres det integrerede skærmselvtest-knapkort



ADVARSEL: Før du arbejder med computerens indvendige dele, skal du læse de sikkerhedsinstruktioner, der fulgte med computeren, og følge trinene i [Før du arbejder med computerens indvendige dele](#). Efter du har arbejdet på computerens indvendige dele, følg vejledningen i [Efter du har udført arbejde på computerens indvendige dele](#). For flere oplysninger om bedste praksis for sikkerhed, se hjemmesiden Regulatory Compliance på www.dell.com/regulatory_compliance.

Procedure

- 1 Placer det integrerede skærmselvtest-knapkort på midterrammen.
- 2 Ret skruehullerne i det integrerede skærmselvtest-knapkort ind efter skruehullerne i midterrammen.
- 3 Genmonter de to skruer (M2X3) der fastgør det integrerede skærmselvtest-knapkort til midterrammen.
- 4 Før det integrerede skærmselvtest-knapkabel igennem kabelkanalerne.
- 5 Tilslut det integrerede skærmselvtest-knapkabel til strømknappkortet.
- 6 Placer strømknappkortets skærm på midterrammen.
- 7 Ret skruehullerne i strømknappkortets skærm ind med skruehullerne i midterrammen.
- 8 Genmonter de to skruer (M2X3), der fastgør strømknappkortets skærm til midterrammen.
- 9 Før strømknappkortkablet igennem kabelkanalerne på strømknappkortets skærm.

Efterfølgende forudsætninger

- 1 Genmonter den [indvendige ramme](#).
- 2 Genmonter [foden](#).
- 3 Genmonter [bagdækslet](#).



- 4 Genmonter [USB-donglebåsens dæksel](#).



Sådan fjernes mikrofonerne



ADVARSEL: Før du arbejder med computerens indvendige dele, skal du læse de sikkerhedsinstruktioner, der fulgte med computeren, og følge trinene i [Før du arbejder med computerens indvendige dele](#). Efter du har arbejdet på computerens indvendige dele, følg vejledningen i [Efter du har udført arbejde på computerens indvendige dele](#). For flere oplysninger om bedste praksis for sikkerhed, se hjemmesiden Regulatory Compliance på www.dell.com/regulatory_compliance.

Forudsætninger

- 1 Fjern [USB-donglebåsens dæksel](#).
- 2 Fjern [bagdækslet](#).
- 3 Fjern [systemkortets skærm](#).
- 4 Fjern [foden](#).
- 5 Fjern den [indvendige ramme](#).

Procedure

- 1 Frakobl mikrofonkablet fra systemkortet og frigør det fra kabelkanalerne på midterrammen.
- 2 Fjern de fire skruer (M2X2,2), som fastgør mikrofonmodulet til midterrammen.
- 3 Frigør det fra kabelkanalerne på midterrammen.



- 4 Brug en plastikpen til forsigtigt at lirke mikrofonmodulerne (4) med deres kabler ud af åbningerne i midterrammen.

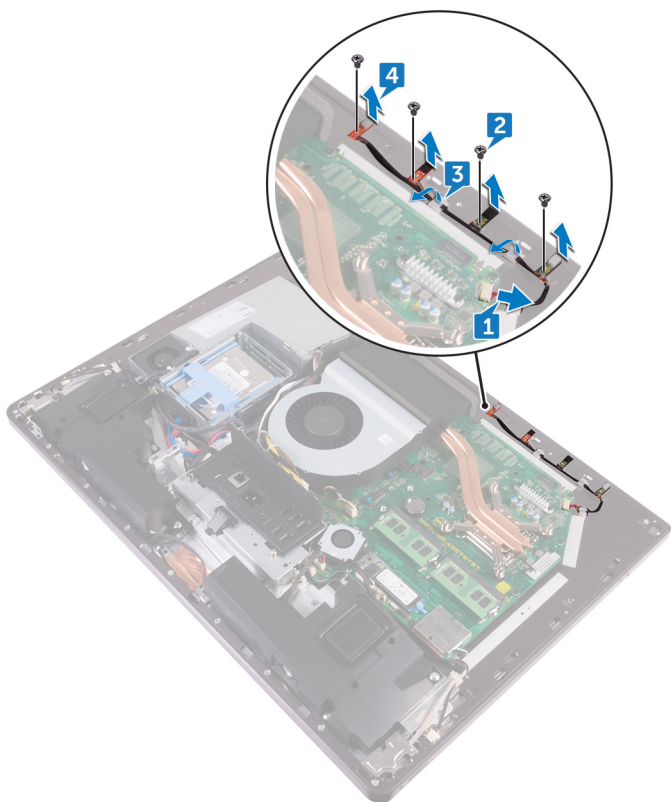

Sådan genmonteres mikrofonerne



ADVARSEL: Før du arbejder med computerens indvendige dele, skal du læse de sikkerhedsinstruktioner, der fulgte med computeren, og følge trinene i [Før du arbejder med computerens indvendige dele](#). Efter du har arbejdet på computerens indvendige dele, følg vejledningen i [Efter du har udført arbejde på computerens indvendige dele](#). For flere oplysninger om bedste praksis for sikkerhed, se hjemmesiden Regulatory Compliance på www.dell.com/regulatory_compliance.

Procedure

- 1 Ret mikrofonmodulerne (4) ind med åbningerne i midterrammen.
- 2 Før kablet igennem kabelkanalerne på midterrammen.
- 3 Genmonter de fire skruer (M2X2,2), som fastgør mikrofonmodulet til midterrammen.
- 4 Tilslut mikrofonkablet til systemkortet.

Efterfølgende forudsætninger

- 1 Genmonter den [indvendige ramme](#).
- 2 Genmonter [foden](#).
- 3 Genmonter [systemkortets skærm](#).
- 4 Genmonter [bagdækslet](#).
- 5 Genmonter [USB-donglebåsens dæksel](#).



Sådan fjernes I/O-panelet



ADVARSEL: Før du arbejder med computerens indvendige dele, skal du læse de sikkerhedsinstruktioner, der fulgte med computeren, og følge trinene i [Før du arbejder med computerens indvendige dele](#). Efter du har arbejdet på computerens indvendige dele, følg vejledningen i [Efter du har udført arbejde på computerens indvendige dele](#). For flere oplysninger om bedste praksis for sikkerhed, se hjemmesiden Regulatory Compliance på www.dell.com/regulatory_compliance.

Forudsætninger

- 1 Fjern [USB-donglebåsens dæksel](#).
- 2 Fjern [bagdækslet](#).
- 3 Fjern [foden](#).
- 4 Fjern [systemkortets skærm](#).
- 5 Fjern den [indvendige ramme](#).

Procedure

- 1 Tryk på fastgørelsesklemmen for at frigøre strømknækablet fra dets stik.
- 2 Tryk på fastgørelsesklemmen for at frigøre diagnosticeringsknappen og lyskablet fra dets stik.
- 3 Frakobl USB-donglekablet fra systemkortet.
- 4 Fjern de fire skruer (M3X4), der fastgør I/O-panelet til midterrammen og systemkortet.

- 5 Løft I/O-panelet af midterrammen.

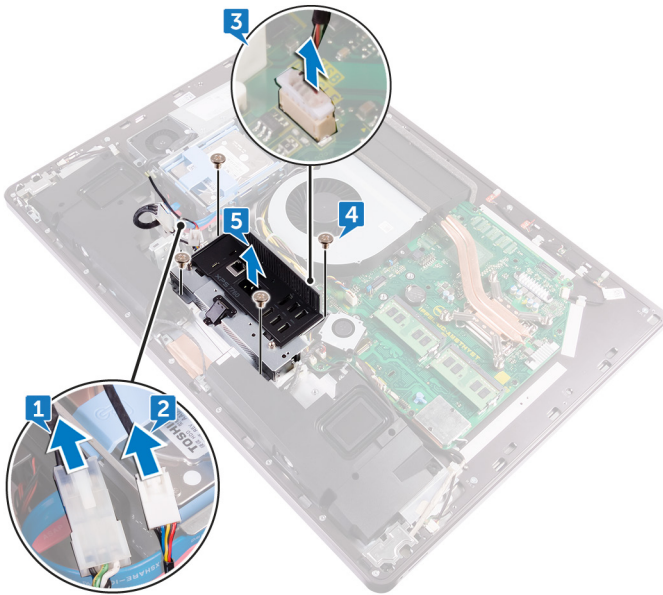

- 6 Fjern [USB-dongleport](#).
- 7 Fjern [Diagnosticeringslys-knapkortet](#).

Sådan genmonteres I/O-panelet



ADVARSEL: Før du arbejder med computerens indvendige dele, skal du læse de sikkerhedsinstruktioner, der fulgte med computeren, og følge trinene i [Før du arbejder med computerens indvendige dele](#). Efter du har arbejdet på computerens indvendige dele, følg vejledningen i [Efter du har udført arbejde på computerens indvendige dele](#). For flere oplysninger om bedste praksis for sikkerhed, se hjemmesiden Regulatory Compliance på www.dell.com/regulatory_compliance.

Procedure

- 1 Genplacer [Diagnosticeringslysknapkortet](#).
- 2 Genplacer [USB-dongleport](#).
- 3 Tilslut USB-donglekablet til systemkortet.
- 4 Ret skruehullerne i I/O-kortpanelet ind med skruehullerne midterrammen.
- 5 Genmonter de fire skruer (M3X4), der fastgør I/O-panelet til midterrammen og systemkortet.
- 6 Tilslut diagnosticeringsknappen og lyskablet.
- 7 Tilslut strømknappkablet.

Efterfølgende forudsætninger

- 1 Genmonter den [indvendige ramme](#).
- 2 Genmonter [systemkortets skærm](#).
- 3 Genmonter [foden](#).
- 4 Genmonter [bagdækslet](#).
- 5 Genmonter [USB-donglebåsens dæksel](#).

Sådan fjernes USB-dongleporten



ADVARSEL: Før du arbejder med computerens indvendige dele, skal du læse de sikkerhedsinstruktioner, der fulgte med computeren, og følge trinene i [Før du arbejder med computerens indvendige dele](#). Efter du har arbejdet på computerens indvendige dele, følg vejledningen i [Efter du har udført arbejde på computerens indvendige dele](#). For flere oplysninger om bedste praksis for sikkerhed, se hjemmesiden Regulatory Compliance på www.dell.com/regulatory_compliance.

Forudsætninger

- 1 Fjern [USB-donglebåsens dæksel](#).
- 2 Fjern [bagdækslet](#).
- 3 Fjern [foden](#).
- 4 Fjern den [indvendige ramme](#).
- 5 Fjern [systemkortets skærm](#).
- 6 Fjern [I/O-panelet](#).



Procedure

- 1 Fjern de tre skruer (M3X4), der fastgør USB-dongleporten til I/O-panelet.

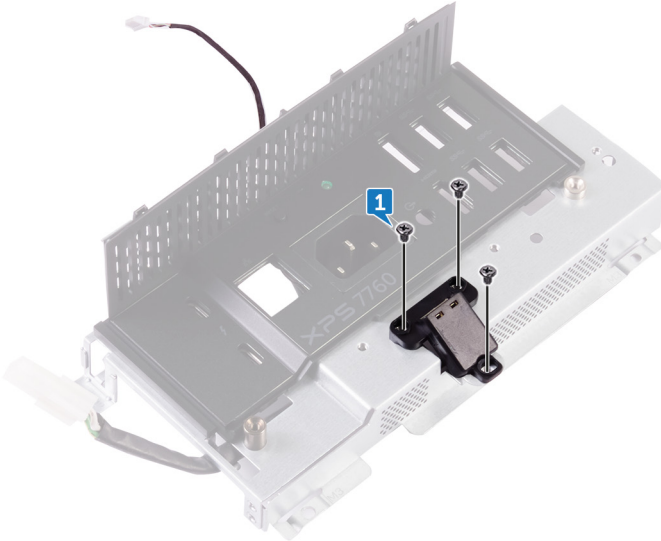

- 2 Fjern USB-dongleportkablet fra kabelkanalerne på I/O-panelet.

- 3** Fjern USB-dongleporten fra I/O-panelet.

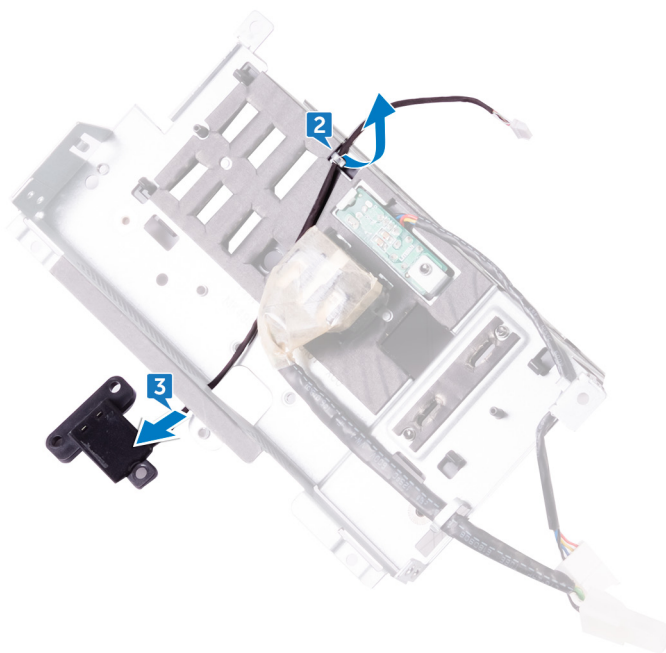

Sådan genmonteres USB-dongleporten



ADVARSEL: Før du arbejder med computerens indvendige dele, skal du læse de sikkerhedsinstruktioner, der fulgte med computeren, og følge trinene i [Før du arbejder med computerens indvendige dele](#). Efter du har arbejdet på computerens indvendige dele, følg vejledningen i [Efter du har udført arbejde på computerens indvendige dele](#). For flere oplysninger om bedste praksis for sikkerhed, se hjemmesiden Regulatory Compliance på www.dell.com/regulatory_compliance.

Procedure

- 1 Før USB-dongleportkablet ind i åbningen i I/O-panelet.
- 2 Før USB-dongleportkablet igennem kabelkanalerne på I/O-panelet.
- 3 Ret skruehullerne i USB-dongleporten ind efter skruehullerne i I/O-panelet.
- 4 Genmonter de tre skruer (M3X4), der fastgør USB-dongleporten til I/O-panelet.

Efterfølgende forudsætninger

- 1 Genmonter [I/O-panelet](#).
- 2 Genmonter [systemkortets skærm](#).
- 3 Genmonter den [indvendige ramme](#).
- 4 Genmonter [foden](#).
- 5 Genmonter [bagdækslet](#).
- 6 Genmonter [USB-donglebåsens dæksel](#).

Sådan fjernes diagnosticeringslys og knapkort



ADVARSEL: Før du arbejder med computerens indvendige dele, skal du læse de sikkerhedsinstruktioner, der fulgte med computeren, og følge trinene i [Før du arbejder med computerens indvendige dele](#). Efter du har arbejdet på computerens indvendige dele, følg vejledningen i [Efter du har udført arbejde på computerens indvendige dele](#). For flere oplysninger om bedste praksis for sikkerhed, se hjemmesiden Regulatory Compliance på www.dell.com/regulatory_compliance.

Forudsætninger

- 1 Fjern [USB-donglebåsens dæksel](#).
- 2 Fjern [bagdækslet](#).
- 3 Fjern [foden](#).
- 4 Fjern [systemkortets skærm](#).
- 5 Fjern den [indvendige ramme](#).
- 6 Fjern [I/O-panelet](#).



Procedure

- 1 Spred fastgørelsestapperne fra hinanden for at frigøre I/O-panelbeslaget fra I/O-panelet.

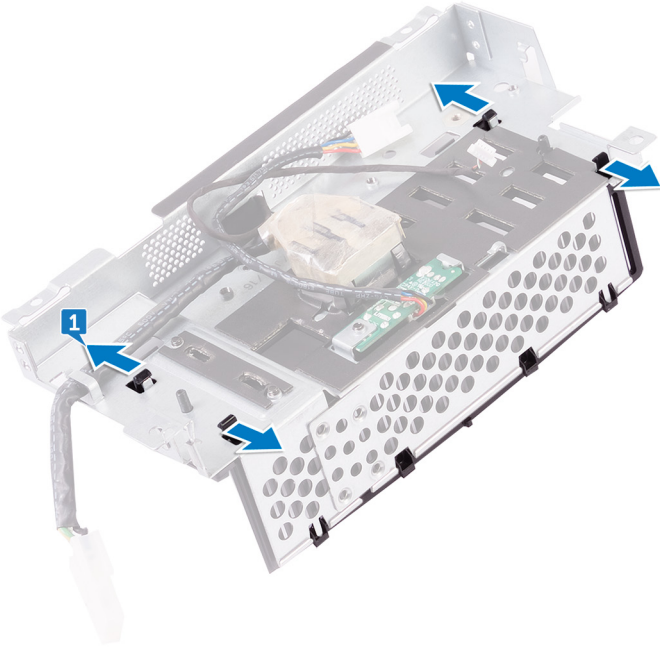

- 2 Løft I/O-panelbeslaget af I/O-panelet.

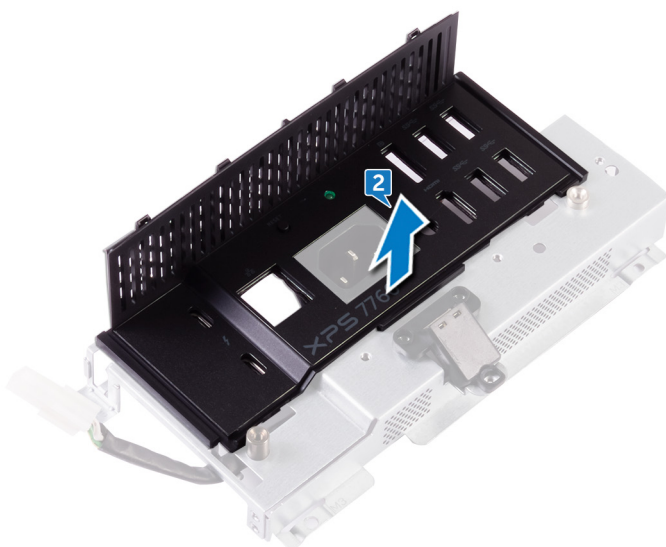

- 3 Fjern skruen, der fastgør strøm-diagnosticeringknappen og lyskortet til I/O-panelbeslaget.

- 4 Løft strøm-diagnosticeringsknappen og lyskortet af I/O-panelbeslaget.

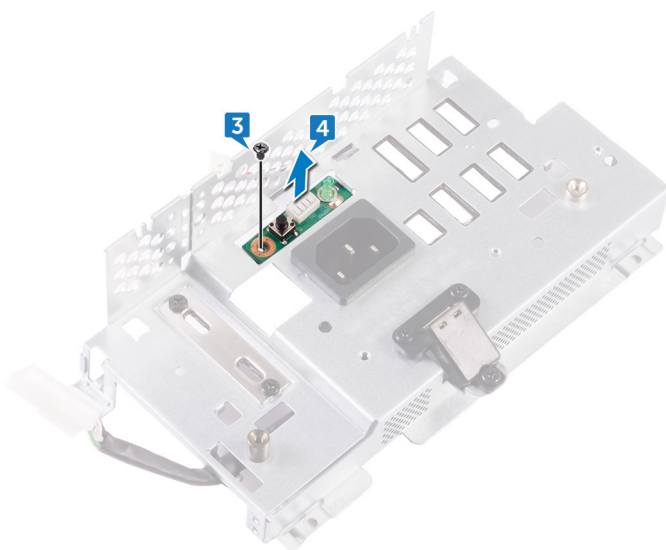

Sådan genmonteres diagnosticeringslys og knapkort



ADVARSEL: Før du arbejder med computerens indvendige dele, skal du læse de sikkerhedsinstruktioner, der fulgte med computeren, og følge trinene i [Før du arbejder med computerens indvendige dele](#). Efter du har arbejdet på computerens indvendige dele, følg vejledningen i [Efter du har udført arbejde på computerens indvendige dele](#). For flere oplysninger om bedste praksis for sikkerhed, se hjemmesiden Regulatory Compliance på www.dell.com/regulatory_compliance.

Procedure

- 1 Ret skruehullerne i strøm-diagnosticeringsknappen og lyskortet ind med skruehullerne i I/O-panelbeslaget.
- 2 Genmonter skruen, der fastgør strøm-diagnosticeringknappen og lyskortet til I/O-panelbeslaget.
- 3 Ret tapperne på I/O-panelbeslaget ind efter åbningerne i I/O-panelet, og klik beslaget på plads.

Efterfølgende forudsætninger

- 1 Genmonter [I/O-panelet](#).
- 2 Genmonter den [indvendige ramme](#).
- 3 Genmonter [systemkortets skærm](#).
- 4 Genmonter [foden](#).
- 5 Genmonter [bagdækslet](#).
- 6 Genmonter [USB-donglebåsens dæksel](#).



Sådan fjernes harddiskkabinettet



ADVARSEL: Før du arbejder med computerens indvendige dele, skal du læse de sikkerhedsinstruktioner, der fulgte med computeren, og følge trinene i [Før du arbejder med computerens indvendige dele](#). Efter du har arbejdet på computerens indvendige dele, følg vejledningen i [Efter du har udført arbejde på computerens indvendige dele](#). For flere oplysninger om bedste praksis for sikkerhed, se hjemmesiden Regulatory Compliance på www.dell.com/regulatory_compliance.

Forudsætninger

- 1 Fjern [USB-donglebåsens dæksel](#).
- 2 Fjern [bagdækslet](#).
- 3 Fjern [foden](#).
- 4 Fjern [harddisken](#).
- 5 Fjern [systemkortets skærm](#).
- 6 Fjern [I/O-panelet](#).

Procedure

- 1 Fjern kablerne fra kabelkanalen på harddiskkabinettet.
- 2 Åbn fastgørelsesklemmerne og frigør harddiskkablerne.
- 3 Frakobl harddiskens strømledning fra systemkortet.

- 4 Frakobl harddiskens datakabel fra systemkortet.

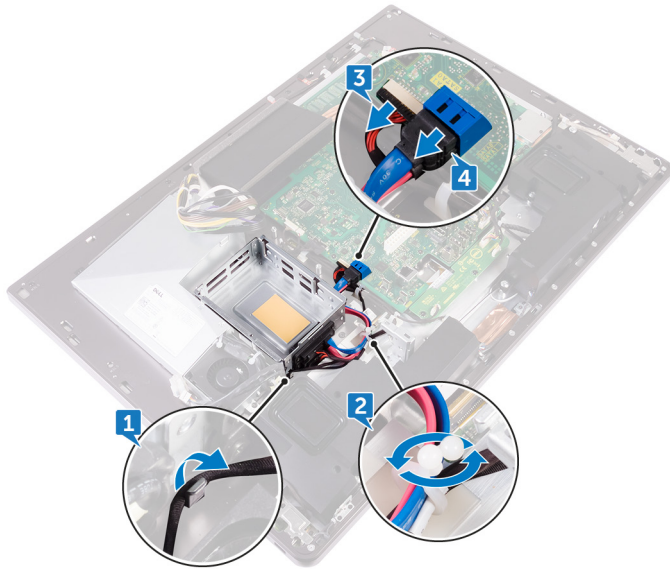

- 5 Fjern de fire skruer (M3X4) der fastgør harddiskkabinettet til midterrammen.

- 6** Løft harddiskkabinettet af midterrammen.

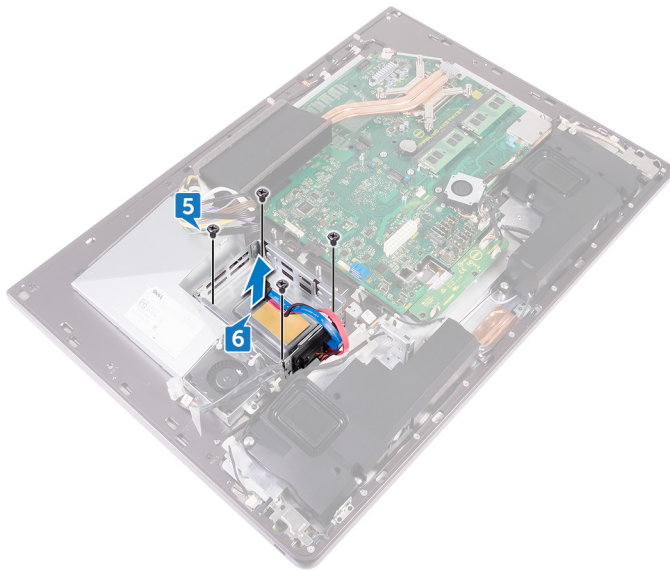

- 7** Fjern de fire skruer (M2X3) der tilslutter mellemlægget til harddiskkabinettet.
8 Frakobl mellemlægget fra harddiskkabinettet.

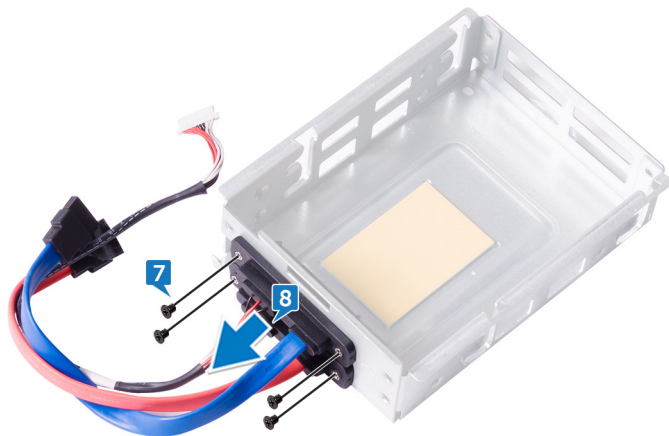

Sådan genmonteres harddiskkabinettet



ADVARSEL: Før du arbejder med computerens indvendige dele, skal du læse de sikkerhedsinstruktioner, der fulgte med computeren, og følge trinene i [Før du arbejder med computerens indvendige dele](#). Efter du har arbejdet på computerens indvendige dele, følg vejledningen i [Efter du har udført arbejde på computerens indvendige dele](#). For flere oplysninger om bedste praksis for sikkerhed, se hjemmesiden Regulatory Compliance på www.dell.com/regulatory_compliance.

Procedure

- 1 Ret skruehullerne i mellemlægget ind med skruehullerne i harddiskkabinettet.
- 2 Genmonter de fire skruer (M2X3) der tilslutter mellemlægget til harddiskkabinettet.
- 3 Ret skruehullerne i harddiskkabinettet ind med skruehullerne i midterrammen.
- 4 Genmonter de fire skruer (M3X4) der fastgør harddiskkabinettet til midterrammen.
- 5 Tilslut harddiskens data- og strømkabler til systemkortet.



BEMÆRK: Tilslut det blåfarvede kabel i toppen og det rødfarvede kabel i bunden af harddiskkabinettet.

- 6 Før kablerne igennem kanalen og luk klemmen for at fastgøre kablerne.

Efterfølgende forudsætninger

- 1 Genmonter [I/O-panelet](#).
- 2 Genmonter [systemkortets skærm](#).
- 3 Genmonter [foden](#).
- 4 Genmonter [harddisken](#).
- 5 Genmonter [bagdækslet](#).
- 6 Genmonter [USB-donglebåsens dæksel](#).



Sådan fjernes converterkortet



ADVARSEL: Før du arbejder med computerens indvendige dele, skal du læse de sikkerhedsinstruktioner, der fulgte med computeren, og følge trinene i [Før du arbejder med computerens indvendige dele](#). Efter du har arbejdet på computerens indvendige dele, følg vejledningen i [Efter du har udført arbejde på computerens indvendige dele](#). For flere oplysninger om bedste praksis for sikkerhed, se hjemmesiden Regulatory Compliance på www.dell.com/regulatory_compliance.

Forudsætninger

- 1 Fjern [USB-donglebåsens dæksel](#).
- 2 Fjern [bagdækslet](#).
- 3 Fjern [foden](#).
- 4 Fjern [systemkortets skærm](#).
- 5 Fjern den [indvendige ramme](#).
- 6 Fjern [I/O-panelet](#).

Procedure

- 1 Frakobl det højre baggrundslys' strømkabel fra converterkortet.
- 2 Frakobl converterkortets kabel fra converterkortet.

- 3 Frakobl det venstre baggrundslys' strømkabel fra converterkortet.

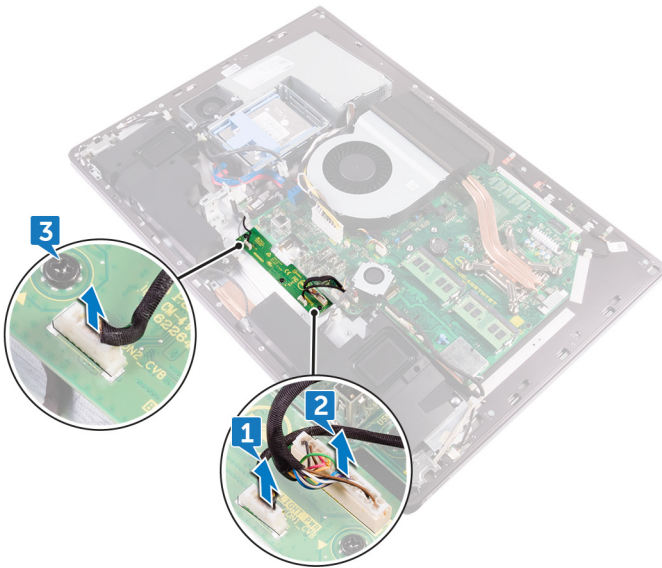

- 4 Fjern de tre skruer (M3X4), der fastgør converterkortet til midterrammen.

- 5 Løft converterkortet af midterrammen.

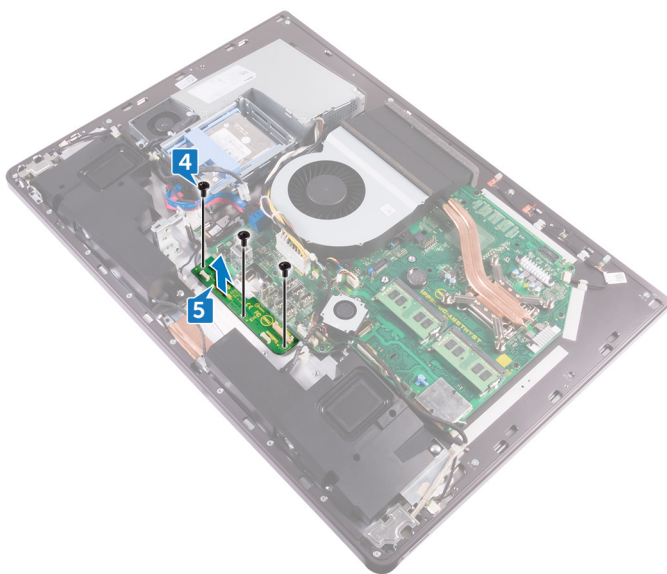

Sådan genmonteres converterkortet



ADVARSEL: Før du arbejder med computerens indvendige dele, skal du læse de sikkerhedsinstruktioner, der fulgte med computeren, og følge trinene i [Før du arbejder med computerens indvendige dele](#). Efter du har arbejdet på computerens indvendige dele, følg vejledningen i [Efter du har udført arbejde på computerens indvendige dele](#). For flere oplysninger om bedste praksis for sikkerhed, se hjemmesiden Regulatory Compliance på www.dell.com/regulatory_compliance.

Procedure

- 1 Ret skruehullerne i converterkortet ind med skruehullerne i midterrammen.
- 2 Genmonter de tre skruer (M3X4), der fastgør converterkortet til midterrammen.
- 3 Tilslut converterkortets kabel til converterkortet.
- 4 Tilslut baggrundsløsets strømkabler til converterkortet.

Efterfølgende forudsætninger

- 1 Genmonter [I/O-panelet](#).
- 2 Genmonter den [indvendige ramme](#).
- 3 Genmonter [systemkortets skærm](#).
- 4 Genmonter [foden](#).
- 5 Genmonter [bagdækslet](#).
- 6 Genmonter [USB-donglebåsens dæksel](#).



Sådan fjernes højttalerne



ADVARSEL: Før du arbejder med computerens indvendige dele, skal du læse de sikkerhedsinstruktioner, der fulgte med computeren, og følge trinene i [Før du arbejder med computerens indvendige dele](#). Efter du har arbejdet på computerens indvendige dele, følg vejledningen i [Efter du har udført arbejde på computerens indvendige dele](#). For flere oplysninger om bedste praksis for sikkerhed, se hjemmesiden Regulatory Compliance på www.dell.com/regulatory_compliance.

Forudsætninger

- 1 Fjern [USB-donglebåsens dæksel](#).
- 2 Fjern [bagdækslet](#).
- 3 Fjern [systemkortets skærm](#).
- 4 Fjern [foden](#).
- 5 Fjern den [indvendige ramme](#).

Procedure

- 1 Frakobl højttalerkablet fra systemkortet og frigør det fra kabelkanalerne på midterrammen.
- 2 Fjern de otte skruer (M3X4), der fastgør højttalerne til midterrammen.

- 3 Løft højtalerne sammen med kabler af midterrammen.

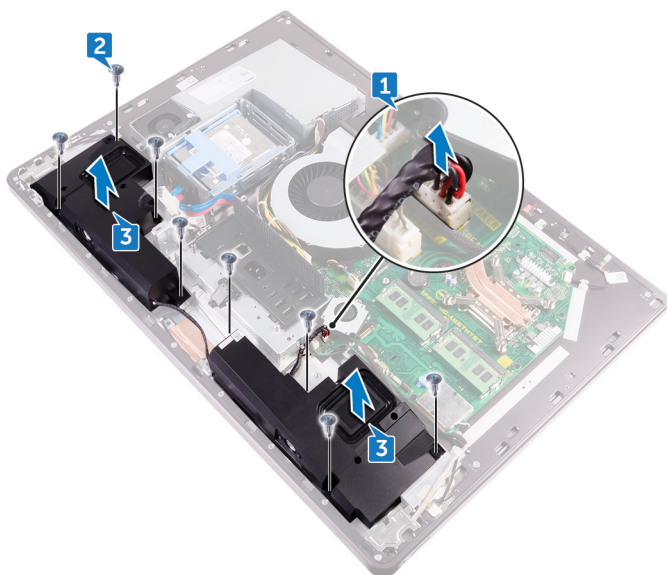

Sådan genmonteres højttalerne



ADVARSEL: Før du arbejder med computerens indvendige dele, skal du læse de sikkerhedsinstruktioner, der fulgte med computeren, og følge trinene i [Før du arbejder med computerens indvendige dele](#). Efter du har arbejdet på computerens indvendige dele, følg vejledningen i [Efter du har udført arbejde på computerens indvendige dele](#). For flere oplysninger om bedste praksis for sikkerhed, se hjemmesiden Regulatory Compliance på www.dell.com/regulatory_compliance.

Procedure

- 1 Flugt højttalernes skruehuller med midterammens skruehuller.
- 2 Genmonter de otte skruer (M3X4), der fastgør højttalerne til midterrammen.
- 3 Før højttalerkablet igennem kabelkanalerne på midterrammen, og slut højttalerkablet til systemkortet.

Efterfølgende forudsætninger

- 1 Genmonter den [indvendige ramme](#).
- 2 Genmonter [foden](#).
- 3 Genmonter [systemkortets skærm](#).
- 4 Genmonter [bagdækslet](#).
- 5 Genmonter [USB-donglebåsens dæksel](#).

Sådan fjernes strømknappkortet



ADVARSEL: Før du arbejder med computerens indvendige dele, skal du læse de sikkerhedsinstruktioner, der fulgte med computeren, og følge trinene i [Før du arbejder med computerens indvendige dele](#). Efter du har arbejdet på computerens indvendige dele, følg vejledningen i [Efter du har udført arbejde på computerens indvendige dele](#). For flere oplysninger om bedste praksis for sikkerhed, se hjemmesiden Regulatory Compliance på www.dell.com/regulatory_compliance.

Forudsætninger

- 1 Fjern [USB-donglebåsens dæksel](#).
- 2 Fjern [bagdækslet](#).
- 3 Fjern [foden](#).
- 4 Fjern den [indvendige ramme](#).

Procedure



BEMÆRK: Bemærk kabelføringen, mens du fjerner kablerne, så du kan trække dem korrekt igen, når du har genmonteret strømknappkortet.

- 1 Fjern de to skruer (M2X3), der fastgør strømknappkortets skærm til midterrammen.
- 2 Fjern strømknappkablet fra kabelkanalen på strømknappkortets skærm.
- 3 Løft strømknappkortets skærm af midterrammen.
- 4 Løft strømknappkortet ud af slottet i midterrammen.
- 5 Frakobl strømknappkortets kabel fra strømknappkortet.



6 Frakobl det integrerede skærmselvtest-knapkabel fra strømknappkortet.

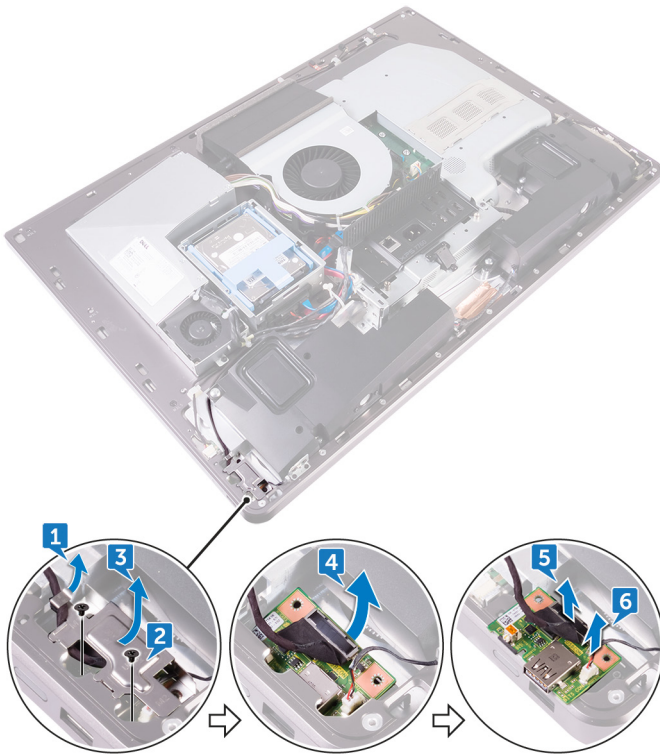

Sådan genmonteres strømknappkortet



ADVARSEL: Før du arbejder med computerens indvendige dele, skal du læse de sikkerhedsinstruktioner, der fulgte med computeren, og følge trinene i [Før du arbejder med computerens indvendige dele](#). Efter du har arbejdet på computerens indvendige dele, følg vejledningen i [Efter du har udført arbejde på computerens indvendige dele](#). For flere oplysninger om bedste praksis for sikkerhed, se hjemmesiden Regulatory Compliance på www.dell.com/regulatory_compliance.

Procedure

- 1 Tilslut strømknappkortets kabel og skærmselvtestknappens kabel til strømknappkortet.
- 2 Ret strømknappkortet ind i åbningen i midterrammen og placer det på midterrammen.
- 3 Ret skruehullerne i strømknappkortets skærm ind med skruehullerne i midterrammen.
- 4 Genmonter de to skruer (M2X3), der fastgør strømknappkortets skærm til midterrammen.
- 5 Før strømknappkortkablet igennem kabelkanalerne på strømknappkortets skærm.

Efterfølgende forudsætninger

- 1 Genmonter den [indvendige ramme](#).
- 2 Genmonter [foden](#).
- 3 Genmonter [bagdækslet](#).
- 4 Genmonter [USB-donglebåsens dæksel](#).



Sådan fjernes mediekortlæseren



ADVARSEL: Før du arbejder med computerens indvendige dele, skal du læse de sikkerhedsinstruktioner, der fulgte med computeren, og følge trinene i [Før du arbejder med computerens indvendige dele](#). Efter du har arbejdet på computerens indvendige dele, følg vejledningen i [Efter du har udført arbejde på computerens indvendige dele](#). For flere oplysninger om bedste praksis for sikkerhed, se hjemmesiden Regulatory Compliance på www.dell.com/regulatory_compliance.

Forudsætninger

- 1 Fjern [USB-donglebåsens dæksel](#).
- 2 Fjern [bagdækslet](#).
- 3 Fjern [foden](#).
- 4 Fjern den [indvendige ramme](#).
- 5 Fjern [højtalerne](#).

Procedure

- 1 Fjern de to skruer (M2X3), der fastgør mediekortlæseren til midterrammen.
- 2 Løft mediekortlæserens skærm af midterrammen.
- 3 Løft mediekortlæseren ud af åbningen i midterrammen.
- 4 Frakobl mediekortlæserens kabel fra mediekortet.

5 Frakobl lydkalet fra mediekortet.

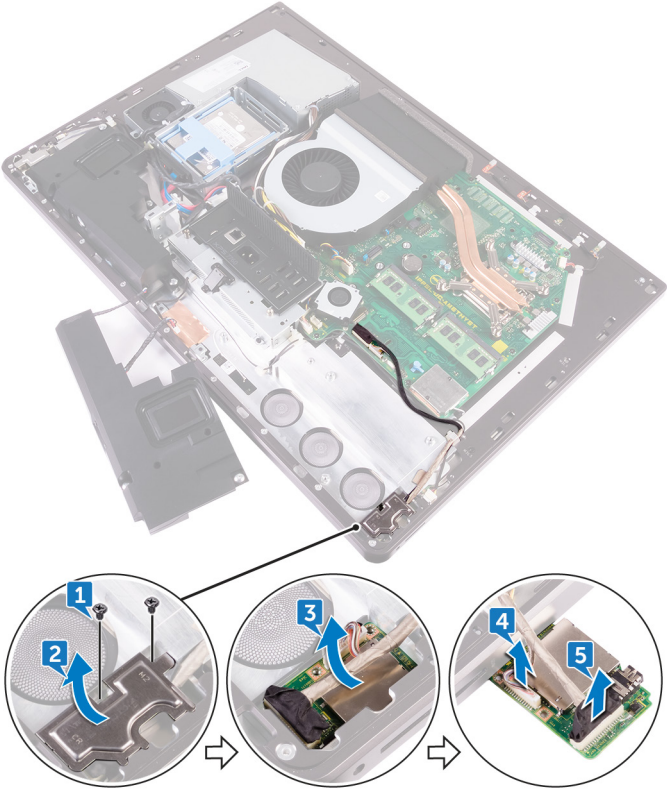

Sådan genmonteres medie kortlæseren



ADVARSEL: Før du arbejder med computerens indvendige dele, skal du læse de sikkerhedsinstruktioner, der fulgte med computeren, og følge trinene i [Før du arbejder med computerens indvendige dele](#). Efter du har arbejdet på computerens indvendige dele, følg vejledningen i [Efter du har udført arbejde på computerens indvendige dele](#). For flere oplysninger om bedste praksis for sikkerhed, se hjemmesiden Regulatory Compliance på www.dell.com/regulatory_compliance.

Procedure

- 1 Tilslut lyd kablet til medie kortet.
- 2 Tilslut medie kortlæserens kabel til medie kortet.
- 3 Ret medie kortlæseren ind efter åbningen i midterrammen.
- 4 Ret skruehullerne i medie kortlæserens skærm ind med skruehullerne i midterrammen.
- 5 Genmonter de to skruer (M2X3), der fastgør medie kortlæserens skærm til midterrammen.

Efterfølgende forudsætninger

- 1 Genmonter [højtalerne](#).
- 2 Genmonter den [indvendige ramme](#).
- 3 Genmonter [foden](#).
- 4 Genmonter [bagdækslet](#).
- 5 Genmonter [USB-donglebåsens dæksel](#).

Sådan fjernes kameraet



ADVARSEL: Før du arbejder med computerens indvendige dele, skal du læse de sikkerhedsinstruktioner, der fulgte med computeren, og følge trinene i [Før du arbejder med computerens indvendige dele](#). Efter du har arbejdet på computerens indvendige dele, følg vejledningen i [Efter du har udført arbejde på computerens indvendige dele](#). For flere oplysninger om bedste praksis for sikkerhed, se hjemmesiden Regulatory Compliance på www.dell.com/regulatory_compliance.

Forudsætninger

- 1 Fjern [USB-donglebåsens dæksel](#).
- 2 Fjern [bagdækslet](#).
- 3 Fjern [foden](#).
- 4 Fjern den [indvendige ramme](#).
- 5 Fjern [højtalerne](#).

Procedure

- 1 Fjern de to skruer (M2X3), der fastgør kameramodul til midterrammen.
- 2 Fjern kamerakablet fra kabelkanalerne på midterrammen:
- 3 Løft metalfolien og vend kameramodul om.



- 4 Frakobl kamerakablet fra kameramodulet.

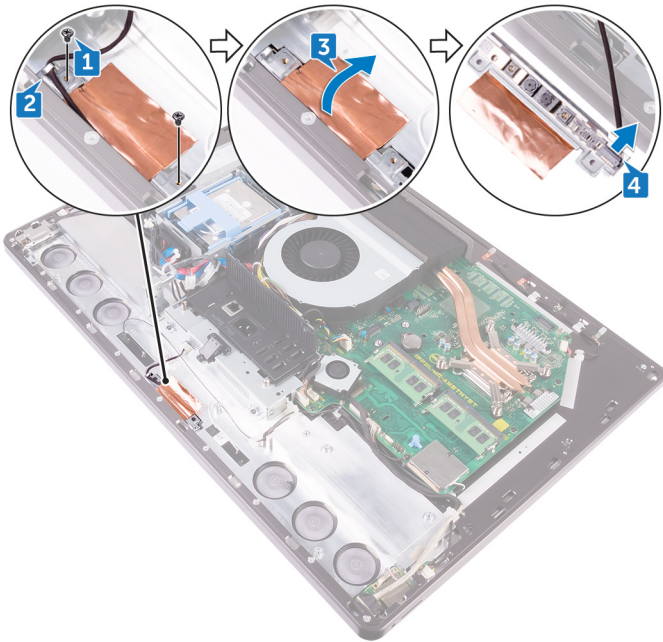

Genplacering af kameraet



ADVARSEL: Før du arbejder med computerens indvendige dele, skal du læse de sikkerhedsinstruktioner, der fulgte med computeren, og følge trinene i [Før du arbejder med computerens indvendige dele](#). Efter du har arbejdet på computerens indvendige dele, følg vejledningen i [Efter du har udført arbejde på computerens indvendige dele](#). For flere oplysninger om bedste praksis for sikkerhed, se hjemmesiden Regulatory Compliance på www.dell.com/regulatory_compliance.

Procedure

- 1 Tilslut kamerakablet til kameramodulet.
- 2 Vend kameramodulet om og før kamerakablet igennem kabelkanalerne på midterrammen.
- 3 Ret skruehullerne i kameramodulet ind efter skruehullerne i midterrammen.
- 4 Genmonter de to skruer (M2X3), der fastgør kameramodulet til midterrammen.

Efterfølgende forudsætninger

- 1 Genmonter [højtalerne](#).
- 2 Genmonter den [indvendige ramme](#).
- 3 Genmonter [foden](#).
- 4 Genmonter [bagdækslet](#).
- 5 Genmonter [USB-donglebåsens dæksel](#).



Fjernelse af systemkortet

 **ADVARSEL:** Før du arbejder med computerens indvendige dele, skal du læse de sikkerhedsinstruktioner, der fulgte med computeren, og følge trinene i [Før du arbejder med computerens indvendige dele](#). Efter du har arbejdet på computerens indvendige dele, følg vejledningen i [Efter du har udført arbejde på computerens indvendige dele](#). For flere oplysninger om bedste praksis for sikkerhed, se hjemmesiden Regulatory Compliance på www.dell.com/regulatory_compliance.

 **BEMÆRK:** Computerens servicekode er gemt i bundkortet. Du skal indtaste servicekoden i BIOS-installationsprogrammet, efter at du genmonterer systemkortet.

 **BEMÆRK:** Udskiftes systemkortet fjernes alle ændringer du har lavet i BIOS ved brug af BIOS-installationsprogrammet. Du skal foretage alle de relevante ændringer igen, efter du har udskiftet systemkortet.

 **BEMÆRK:** Bemærk stikkens placering, inden du frakobler kablerne fra systemkortet, så du kan tilslutte dem korrekt igen, når du har genmonteret systemkortet.

Forudsætninger

- 1 Fjern [USB-donglebåsens dæksel](#).
- 2 Fjern [bagdækslet](#).
- 3 Fjern [hukommelsesmodulerne](#).
- 4 Fjern [foden](#).
- 5 Fjern [chassisblæseren](#).
- 6 Fjern den [indvendige ramme](#).
- 7 Fjern [systemkortets skærm](#).
- 8 Fjern [I/O-panelet](#).
- 9 Fjern [processorølelegemet](#).
- 10 Fjern [processoren](#).
- 11 Fjern [møntcellebatteriet](#).
- 12 Fjern [hukommelsesblæseren](#).

- 13 Fjern [trådløs-kortet](#).
- 14 Fjern [solid-state-drevet](#).

Procedure



BEMÆRK: For at forhindre eventuelle skader på kablerne, sørg for at frigøre dem fra kabelkanalerne.

- 1 Frakobl skærmkablet fra systemkortet vha. trækfligene.
- 2 Kobl kamerakablet fra bundkortet.
- 3 Frakobl berøringskablet (er kun gældende for systemer der har en berøringssskærm) fra systemkortet.
- 4 Frakobl, vha. trækfligen, mediekortlæserkablet fra systemkortet.
- 5 Frakobl harddiskens strøm kabel fra systemkortet.
- 6 Frakobl harddiskens datakabel fra systemkortet.

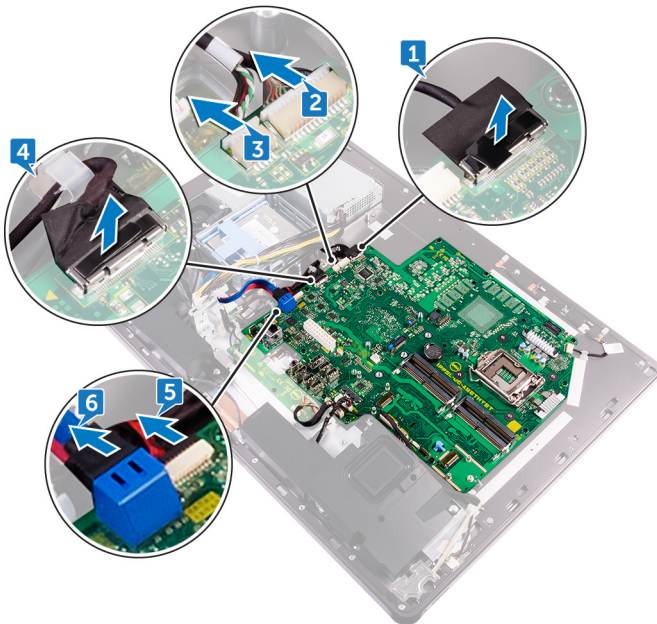

- 7 Frakobl mikrofonkablet fra bundkortet.
- 8 Frakobl højttalerkablet fra systemkortet.
- 9 Frakobl converterkortkablet fra systemkortet.



- 10 Frakobl, vha. trækfligen, mediekortlæserkablet fra systemkortet.
- 11 Frakobl lyd-kablet fra systemkortet.
- 12 Fjern skruen (M3X4) der fastgør mediekortlæserens kabel og lyd-kablet til systemkortet.

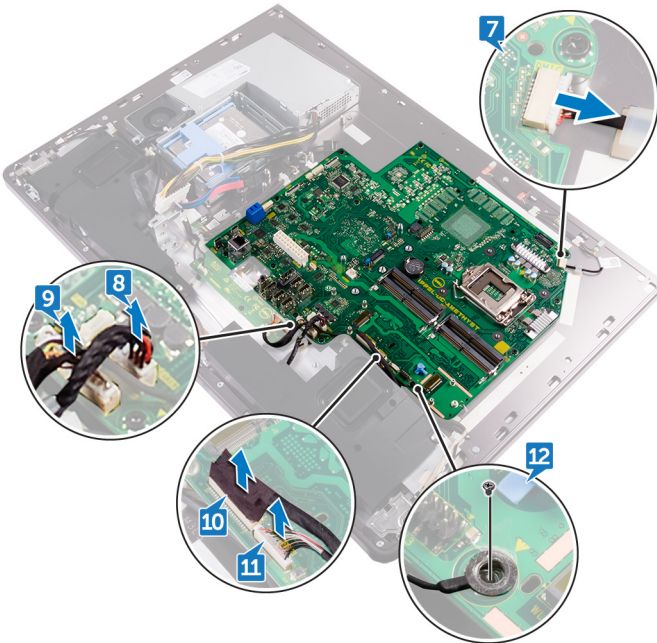

- 13 Fjern de 12 skruer (M3X4), der fastgør systemkortet til midterrammen.

14 Løft systemkortet af midterrammen.

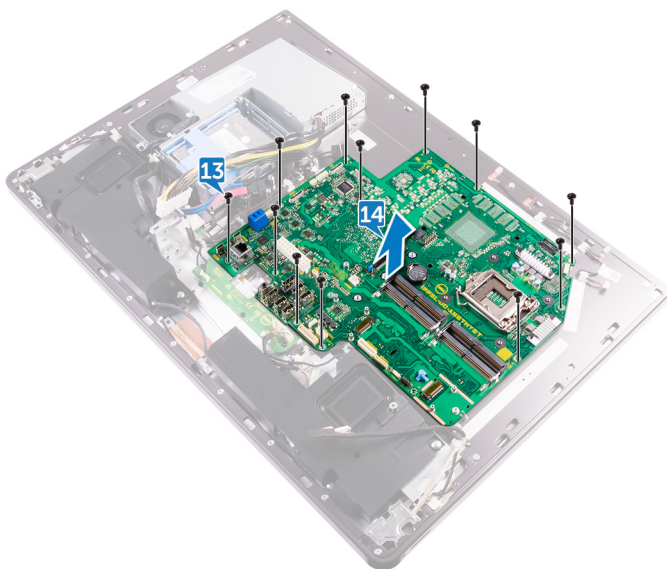

Genmontering af systemkortet



ADVARSEL: Før du arbejder med computerens indvendige dele, skal du læse de sikkerhedsinstruktioner, der fulgte med computeren, og følge trinene i [Før du arbejder med computerens indvendige dele](#). Efter du har arbejdet på computerens indvendige dele, følg vejledningen i [Efter du har udført arbejde på computerens indvendige dele](#). For flere oplysninger om bedste praksis for sikkerhed, se hjemmesiden Regulatory Compliance på www.dell.com/regulatory_compliance.



BEMÆRK: Computerens servicekode er gemt i bundkortet. Du skal indtaste servicekoden i BIOS-installationsprogrammet, efter at du genmonterer systemkortet.



BEMÆRK: Udskiftes systemkortet fjernes alle ændringer du har lavet i BIOS ved brug af BIOS-installationsprogrammet. Du skal foretage alle de relevante ændringer igen, efter du har udskiftet systemkortet.

Procedure

- 1 Ret skruehullerne i systemkortet ind med skruehullerne i midterdækslet.
- 2 Genmonter de 12 skruer (M3X4), der fastgør systemkortet til midterdækslet.
- 3 Monter skruen (M3X4), der fastgør baggrundsløskablet til systemkortet.
- 4 Tilslut følgende kabler til deres respektive stik på systemkortet: lyd-kablet, mediekortlæserkablet og konverterkablet.
- 5 Tilslut følgende kabler til deres respektive stik på systemkortet: mikrofonkablet, strømforsyningsenhedens kabel og harddiskkablet.
- 6 Tilslut berøringspladens kabel (er kun gældende for systemer der har en berørings-skærm) til dets stik på systemkortet.
- 7 Tilslut følgende kabler til deres respektive stik på systemkortet: mediekortlæserkablet, webcam-kablet og skærmkablet.

Efterfølgende forudsætninger

- 1 Genmonter [solid-state-drevet](#).
- 2 Genmonter [trådløs-kortet](#).

- 3 Genmonter [hukommelsesblæseren](#).
- 4 Genmonter [møntcellebatteriet](#).
- 5 Genmonter [processoren](#).
- 6 Genmonter [processorens kølelegeme](#).
- 7 Genmonter [I/O-panelet](#).
- 8 Genmonter [systemkortets skærm](#).
- 9 Genmonter den [indvendige ramme](#).
- 10 Genmonter [chassisblæseren](#).
- 11 Genmonter [foden](#).
- 12 Genmonter [hukommelsesmodulerne](#).
- 13 Genmonter [bagdækslet](#).
- 14 Genmonter [USB-donglebåsens dæksel](#).



Sådan fjernes skærmmodulet



ADVARSEL: Før du arbejder med computerens indvendige dele, skal du læse de sikkerhedsinstruktioner, der fulgte med computeren, og følge trinene i [Før du arbejder med computerens indvendige dele](#). Efter du har arbejdet på computerens indvendige dele, følg vejledningen i [Efter du har udført arbejde på computerens indvendige dele](#). For flere oplysninger om bedste praksis for sikkerhed, se hjemmesiden Regulatory Compliance på www.dell.com/regulatory_compliance.

Forudsætninger

- 1 Fjern [USB-donglebåsens dæksel](#).
- 2 Fjern [bagdækslet](#).
- 3 Fjern [hukommelsesmodulerne](#).
- 4 Fjern [harddisken](#).
- 5 Fjern [foden](#).
- 6 Fjern [systemkortets skærm](#).
- 7 Fjern [chassisblæseren](#).
- 8 Fjern [trådløs-kortet](#).
- 9 Fjern [strømforsyningsenheden](#).
- 10 Fjern [hukommelsesblæseren](#).
- 11 Fjern den [indvendige ramme](#).
- 12 Fjern [mikrofonerne](#).
- 13 Fjern [I/O-panelet](#).
- 14 Fjern [processorkølelegemet](#).
- 15 Fjern [processoren](#).
- 16 Fjern [harddiskkabinettet](#).
- 17 Fjern [møntcellebatteriet](#).
- 18 Fjern [solid-state-drevet](#).
- 19 Fjern [converterkortet](#).
- 20 Fjern [højtalerne](#).
- 21 Fjern [strømknapkortet](#).

- 22 Fjern [mediekortlæseren](#).
- 23 Fjern [kameraet](#).
- 24 Fjern [systemkortet](#).
- 25 Fjern [Det integrerede skærmselvtest-knapkort](#).

Procedure

- 1 Tryk på tapperne på kablet for at frigøre det fra stikket.
- 2 Frakobl kablet fra dets slot i midterrammen.
- 3 Tryk på tapperne på baggrundslyskablet.
- 4 Frakobl baggrundslyskablet fra dets slot i midterrammen.
- 5 Åbn låsen og frakobl skærmkablet fra dets slot i midterrammen.
- 6 Løft skærmkablet af midterrammen.

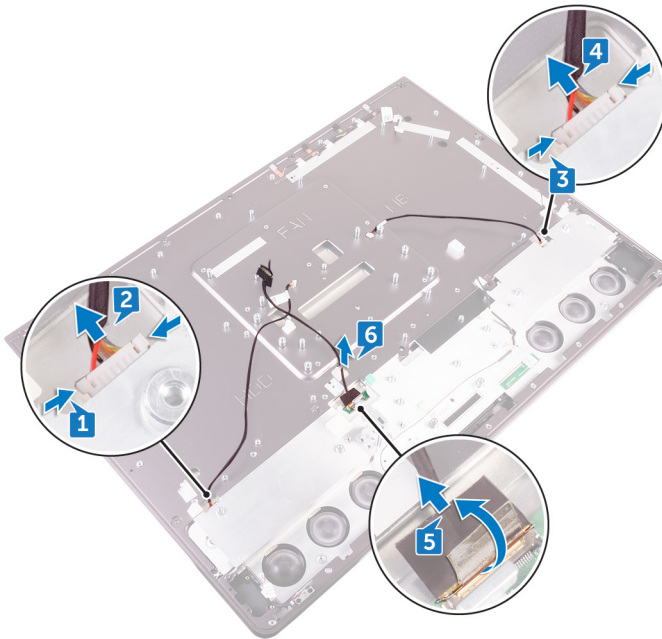

Sådan genmonteres skærmmodulet



ADVARSEL: Før du arbejder med computerens indvendige dele, skal du læse de sikkerhedsinstruktioner, der fulgte med computeren, og følge trinene i [Før du arbejder med computerens indvendige dele](#). Efter du har arbejdet på computerens indvendige dele, følg vejledningen i [Efter du har udført arbejde på computerens indvendige dele](#). For flere oplysninger om bedste praksis for sikkerhed, se hjemmesiden Regulatory Compliance på www.dell.com/regulatory_compliance.

Procedure

- 1 Åbn låsen og tilslut skærmkablet til dets slot i midterrammen.
- 2 Tilslut baggrundslyskablet til dets slot i midterrammen.
- 3 Tilslut converterkortets kabel til dets slot i midterrammen.

Efterfølgende forudsætninger

- 1 Genmonter [det integrerede skærmselvtest-knapkort](#).
- 2 Genmonter [systemkortet](#).
- 3 Genmonter [kameraet](#).
- 4 Genmonter [mediekortlæseren](#).
- 5 Genmonter [strømknapkortet](#).
- 6 Genmonter [højtalerne](#).
- 7 Genmonter [converterkortet](#).
- 8 Genmonter [solid-state-drevet](#).
- 9 Genmonter [møntcellebatteriet](#).
- 10 Genmonter [harddiskkabinettet](#).
- 11 Genmonter [processoren](#).
- 12 Genmonter [processorens kølelegeme](#).
- 13 Genmonter [I/O-panelet](#).
- 14 Genmonter [mikrofonerne](#).

- 15 Genmonter den [indvendige ramme](#).
- 16 Genmonter [hukommelsesblæseren](#).
- 17 Genmonter [strømforsyningsenheden](#).
- 18 Genmonter [trådløs-kortet](#).
- 19 Genmonter [chassisblæseren](#).
- 20 Genmonter [systemkortets skærm](#).
- 21 Genmonter [foden](#).
- 22 Genmonter [harddisken](#).
- 23 Genmonter [hukommelsesmodulerne](#).
- 24 Genmonter [bagdækslet](#).
- 25 Genmonter [USB-donglebåsens dæksel](#).



Sådan fjernes midterrammen



ADVARSEL: Før du arbejder med computerens indvendige dele, skal du læse de sikkerhedsinstruktioner, der fulgte med computeren, og følge trinene i [Før du arbejder med computerens indvendige dele](#). Efter du har arbejdet på computerens indvendige dele, følg vejledningen i [Efter du har udført arbejde på computerens indvendige dele](#). For flere oplysninger om bedste praksis for sikkerhed, se hjemmesiden Regulatory Compliance på www.dell.com/regulatory_compliance.

Forudsætninger

- 1 Fjern [USB-donglebåsens dæksel](#).
- 2 Fjern [bagdækslet](#).
- 3 Fjern [hukommelsesmodulerne](#).
- 4 Fjern [harddisken](#).
- 5 Fjern [foden](#).
- 6 Fjern [systemkortets skærm](#).
- 7 Fjern [chassisblæseren](#).
- 8 Fjern [trådløs-kortet](#).
- 9 Fjern [strømforsyningsenheden](#).
- 10 Fjern [hukommelsesblæseren](#).
- 11 Fjern den [indvendige ramme](#).
- 12 Fjern [mikrofonerne](#).
- 13 Fjern [I/O-panelet](#).
- 14 Fjern [processorkølelegemet](#).
- 15 Fjern [processoren](#).
- 16 Fjern [harddiskkabinettet](#).
- 17 Fjern [møntcellebatteriet](#).
- 18 Fjern [solid-state-drevet](#).
- 19 Fjern [converterkortet](#).
- 20 Fjern [højtalerne](#).
- 21 Fjern [strømknapkortet](#).

- 22 Fjern [mediekortlæseren](#).
- 23 Fjern [kameraet](#).
- 24 Fjern [systemkortet](#).
- 25 Fjern [Det integrerede skærmselvtest-knapkort](#).

Procedure



BEMÆRK: De følgende trin er kun gældende for systemer med ikke-berøringsskærm.



BEMÆRK: Midterrammens udseende kan variere, afhængig af den konfiguration du har bestilt.

- 1 Tryk på tapperne på kablet for at frigøre det fra stikket.
- 2 Frakobl kablet fra dets slot i midterrammen.
- 3 Tryk på tapperne på baggrundsluskablet.
- 4 Frakobl baggrundsluskablet fra dets slot i midterrammen.
- 5 Åbn låsen og frakobl skærmkablet fra dets slot i midterrammen.



- 6** Løft skærmkablet af midterrammen.

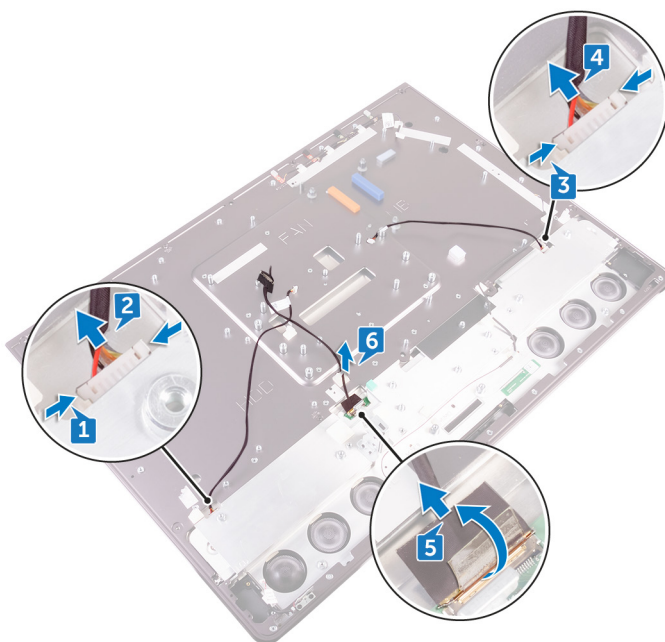

- 7** Fjern de 7 skruer (M3X4) der fastgør midterrammen til skærmen.
8 Fjern de 6 skruer (M2X3) der fastgør midterrammen til højttalerfacetten

9 Løft midterrammen af skærmen.

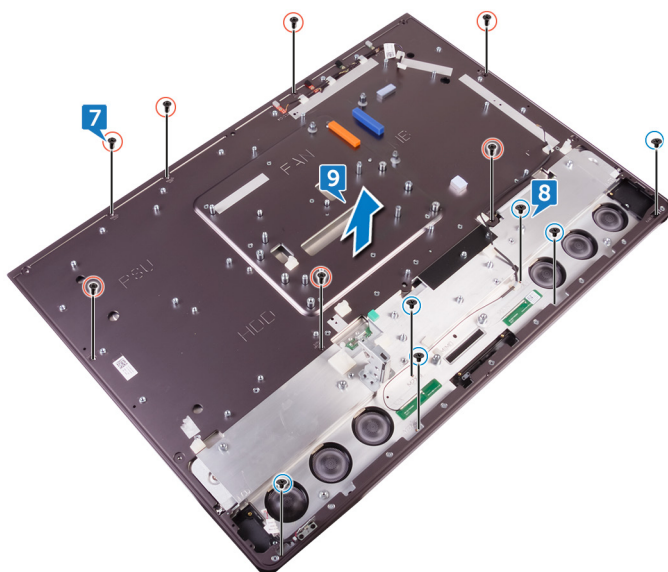

Sådan genmonteres midterrammen



ADVARSEL: Før du arbejder med computerens indvendige dele, skal du læse de sikkerhedsinstruktioner, der fulgte med computeren, og følge trinene i [Før du arbejder med computerens indvendige dele](#). Efter du har arbejdet på computerens indvendige dele, følg vejledningen i [Efter du har udført arbejde på computerens indvendige dele](#). For flere oplysninger om bedste praksis for sikkerhed, se hjemmesiden Regulatory Compliance på www.dell.com/regulatory_compliance.

Procedure



BEMÆRK: De følgende trin er kun gældende for systemer med ikke-bæringsskærm.

- 1 Ret skruenhullerne i midterrammen ind efter skruenhullerne i skærmen.
- 2 Genmonter de 7 skruer (M3X4) der fastgør midterrammen til skærmen.
- 3 Ret skruenhullerne i midterrammen ind efter skruenhullerne i højttalerfacetten.
- 4 Genmonter de 6 (M2X3) skruer der fastgør midterrammen til højttalerfacetten.
- 5 Åbn låsen og tilslut skærmkablet til dets slot i midterrammen.
- 6 Tilslut baggrundslyskablet til dets slot i midterrammen.
- 7 Tilslut converterkortets kabel til dets slot i midterrammen.

Efterfølgende forudsætninger

- 1 Genmonter [det integrerede skærmselvtest-knapkort](#).
- 2 Genmonter [systemkortet](#).
- 3 Genmonter [kameraet](#).
- 4 Genmonter [mediekortlæseren](#).
- 5 Genmonter [strømknapkortet](#).
- 6 Genmonter [højttalerne](#).
- 7 Genmonter [converterkortet](#).

- 8 Genmonter [solid-state-drevet](#).
- 9 Genmonter [møntcellebatteriet](#).
- 10 Genmonter [harddiskkabinettet](#).
- 11 Genmonter [processoren](#).
- 12 Genmonter [processorens kølelegeme](#).
- 13 Genmonter [I/O-panelet](#).
- 14 Genmonter [mikrofonerne](#).
- 15 Genmonter den [indvendige ramme](#).
- 16 Genmonter [hukommelsesblæseren](#).
- 17 Genmonter [strømforsyningsenheden](#).
- 18 Genmonter [trådløs-kortet](#).
- 19 Genmonter [chassisblæseren](#).
- 20 Genmonter [systemkortets skærm](#).
- 21 Genmonter [foden](#).
- 22 Genmonter [harddisken](#).
- 23 Genmonter [hukommelsesmodulerne](#).
- 24 Genmonter [bagdækslet](#).
- 25 Genmonter [USB-donglebåsens dæksel](#).



Sådan fjernes højttalerfacetten



ADVARSEL: Før du arbejder med computerens indvendige dele, skal du læse de sikkerhedsinstruktioner, der fulgte med computeren, og følge trinene i [Før du arbejder med computerens indvendige dele](#). Efter du har arbejdet på computerens indvendige dele, følg vejledningen i [Efter du har udført arbejde på computerens indvendige dele](#). For flere oplysninger om bedste praksis for sikkerhed, se hjemmesiden Regulatory Compliance på www.dell.com/regulatory_compliance.

Forudsætninger

- 1 Fjern [USB-donglebåsens dæksel](#).
- 2 Fjern [bagdækslet](#).
- 3 Fjern [hukommelsesmodulerne](#).
- 4 Fjern [harddisken](#).
- 5 Fjern [foden](#).
- 6 Fjern [systemkortets skærm](#).
- 7 Fjern [chassisblæseren](#).
- 8 Fjern [trådløs-kortet](#).
- 9 Fjern [strømforsyningsenheden](#).
- 10 Fjern [hukommelsesblæseren](#).
- 11 Fjern den [indvendige ramme](#).
- 12 Fjern [mikrofonerne](#).
- 13 Fjern [I/O-panelet](#).
- 14 Fjern [processorkølelegemet](#).
- 15 Fjern [processoren](#).
- 16 Fjern [harddiskkabinettet](#).
- 17 Fjern [møntcellebatteriet](#).
- 18 Fjern [solid-state-drevet](#).
- 19 Fjern [converterkortet](#).
- 20 Fjern [højtalerne](#).
- 21 Fjern [strømknapkortet](#).

- 22 Fjern [mediekortlæseren](#).
- 23 Fjern [kameraet](#).
- 24 Fjern [systemkortet](#).
- 25 Fjern [Det integrerede skærmselvtest-knapkort](#).
- 26 Fjern [midterrammen](#).

Procedure



BEMÆRK: De følgende trin er kun gældende for systemer med ikke-berøringskærm.

- 1 Løft skærmpanelet.
- 2 Træk højttalerfacetten væk fra skærmpanelet.

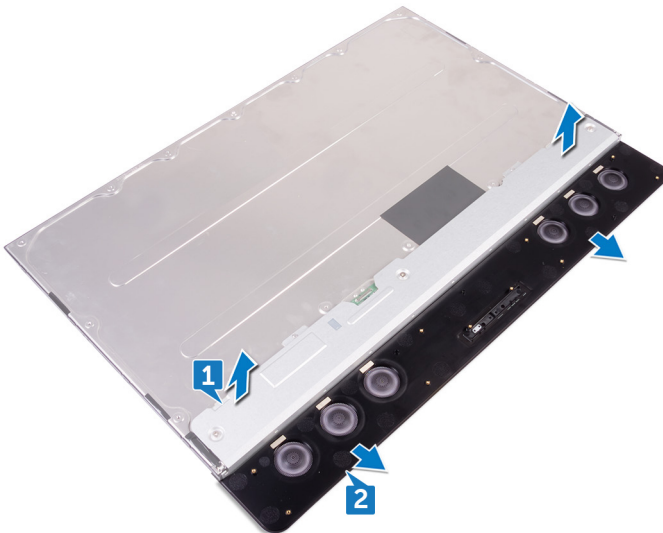

Sådan genmonteres højttalerfacetten



ADVARSEL: Før du arbejder med computerens indvendige dele, skal du læse de sikkerhedsinstruktioner, der fulgte med computeren, og følge trinene i [Før du arbejder med computerens indvendige dele](#). Efter du har arbejdet på computerens indvendige dele, følg vejledningen i [Efter du har udført arbejde på computerens indvendige dele](#). For flere oplysninger om bedste praksis for sikkerhed, se hjemmesiden Regulatory Compliance på www.dell.com/regulatory_compliance.

Procedure



BEMÆRK: Den følgende procedure er kun gældende for systemer med ikke-bæringskærm.

Anbring højttalerfacetten på skærmpanelet.

Efterfølgende forudsætninger

- 1 Genmonter [midtterrammen](#).
- 2 Genmonter [det integrerede skærmselvtest-knapkort](#).
- 3 Genmonter [systemkortet](#).
- 4 Genmonter [kameraet](#).
- 5 Genmonter [mediekortlæseren](#).
- 6 Genmonter [strømknapkortet](#).
- 7 Genmonter [højttalerne](#).
- 8 Genmonter [converterkortet](#).
- 9 Genmonter [solid-state-drevet](#).
- 10 Genmonter [møntcellebatteriet](#).
- 11 Genmonter [harddiskkabinettet](#).
- 12 Genmonter [processoren](#).
- 13 Genmonter [processorens kølelegeme](#).
- 14 Genmonter [I/O-panelet](#).

- 15 Genmonter [mikrofonerne](#).
- 16 Genmonter den [indvendige ramme](#).
- 17 Genmonter [hukommelsesblæseren](#).
- 18 Genmonter [strømforsyningsenheden](#).
- 19 Genmonter [trådløs-kortet](#).
- 20 Genmonter [chassisblæseren](#).
- 21 Genmonter [systemkortets skærm](#).
- 22 Genmonter [foden](#).
- 23 Genmonter [harddisken](#).
- 24 Genmonter [hukommelsesmodulerne](#).
- 25 Genmonter [bagdækslet](#).
- 26 Genmonter [USB-donglebåsens dæksel](#).



Sådan fjernes skærmpanelet



ADVARSEL: Før du arbejder med computerens indvendige dele, skal du læse de sikkerhedsinstruktioner, der fulgte med computeren, og følge trinene i [Før du arbejder med computerens indvendige dele](#). Efter du har arbejdet på computerens indvendige dele, følg vejledningen i [Efter du har udført arbejde på computerens indvendige dele](#). For flere oplysninger om bedste praksis for sikkerhed, se hjemmesiden Regulatory Compliance på www.dell.com/regulatory_compliance.

Forudsætninger

- 1 Fjern [USB-donglebåsens dæksel](#).
- 2 Fjern [bagdækslet](#).
- 3 Fjern [hukommelsesmodulerne](#).
- 4 Fjern [harddisken](#).
- 5 Fjern [foden](#).
- 6 Fjern [systemkortets skærm](#).
- 7 Fjern [chassisblæseren](#).
- 8 Fjern [trådløs-kortet](#).
- 9 Fjern [strømforsyningsenheden](#).
- 10 Fjern [hukommelsesblæseren](#).
- 11 Fjern den [indvendige ramme](#).
- 12 Fjern [mikrofonerne](#).
- 13 Fjern [I/O-panelet](#).
- 14 Fjern [processorkølelegemet](#).
- 15 Fjern [processoren](#).
- 16 Fjern [harddiskkabinettet](#).
- 17 Fjern [møntcellebatteriet](#).
- 18 Fjern [solid-state-drevet](#).
- 19 Fjern [converterkortet](#).
- 20 Fjern [højtalerne](#).
- 21 Fjern [strømknapkortet](#).

- 22 Fjern [mediekortlæseren](#).
- 23 Fjern [kameraet](#).
- 24 Fjern [systemkortet](#).
- 25 Fjern [Det integrerede skærmselvtest-knapkort](#).
- 26 Fjern [midterrammen](#).

Procedure



BEMÆRK: Den følgende procedure er kun gældende for systemer med ikke-berøringskærm.

Efter at have gennemført alt det forudsatte, står vi tilbage med skærmpanelet.



Genmontering skærmpanelet



ADVARSEL: Før du arbejder med computerens indvendige dele, skal du læse de sikkerhedsinstruktioner, der fulgte med computeren, og følge trinene i [Før du arbejder med computerens indvendige dele](#). Efter du har arbejdet på computerens indvendige dele, følg vejledningen i [Efter du har udført arbejde på computerens indvendige dele](#). For flere oplysninger om bedste praksis for sikkerhed, se hjemmesiden Regulatory Compliance på www.dell.com/regulatory_compliance.

Procedure



BEMÆRK: De følgende trin er kun gældende for systemer med ikke-berøringskærm.

- 1 Placer skærmpanelet på en ren plan overflade.

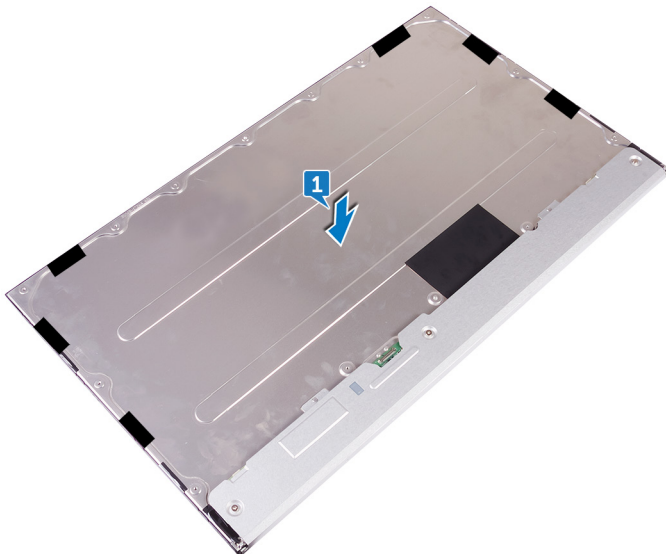

- 2 Placer midterrammen på skærmpanelet.

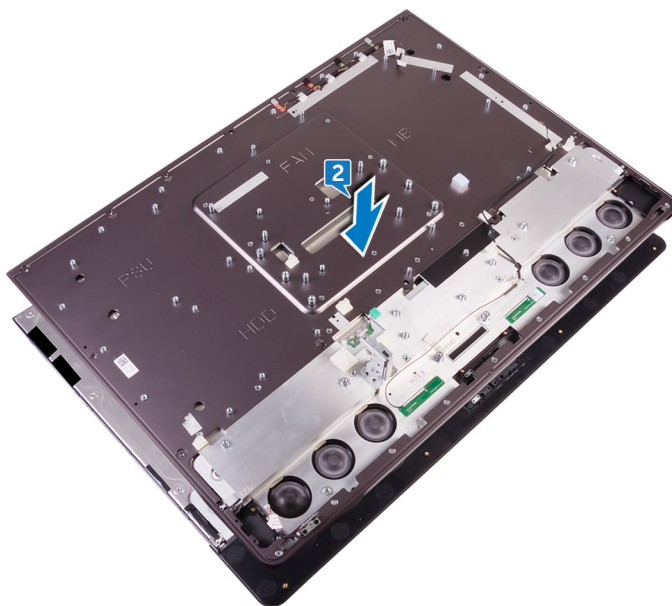

- 3 Genmonter de 6 (M2X3) skruer der fastgør midterrammen til højttalerfacetten
- 4 Genmonter de 7 skruer (M2X4) der fastgør midterrammen til skærmen.

5 Vænd skærmmodul et om.

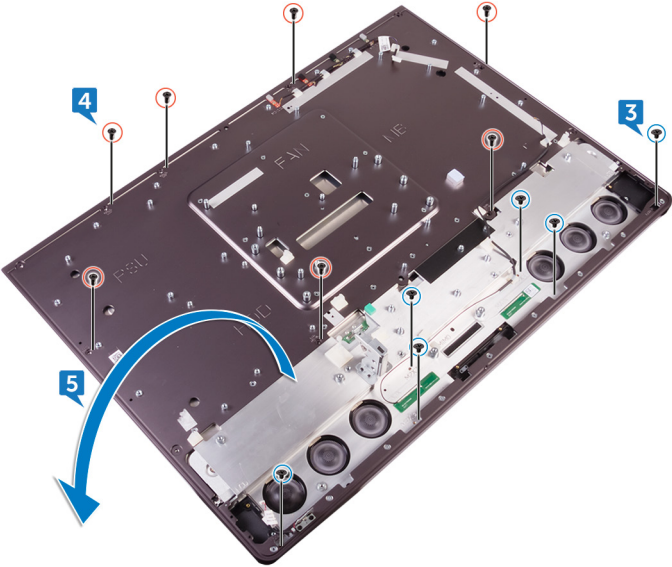

6 Pil Mylaren (6) af skærmpanelet.



 **BEMÆRK:** De seks stk. Mylar er fabriksmonteret ved levering af skærmpanel til udskiftning. Når Mylaren pilles af, kan det resultere i et af de følgende to acceptable scenarier:

- En del af Mylaren forbliver på midterrammen.
- Hele Mylaren er pillet af skærmmodulet.

Efterfølgende forudsætninger



- 1 Genmonter [midterrammen](#).
- 2 Genmonter [det integrerede skærmselvtest-knapkort](#).
- 3 Genmonter [systemkortet](#).
- 4 Genmonter [kameraet](#).
- 5 Genmonter [mediekortlæseren](#).
- 6 Genmonter [strømknapkortet](#).
- 7 Genmonter [højtalerne](#).



- 8 Genmonter [converterkortet](#).
- 9 Genmonter [solid-state-drevet](#).
- 10 Genmonter [møntcellebatteriet](#).
- 11 Genmonter [harddiskkabinettet](#).
- 12 Genmonter [processoren](#).
- 13 Genmonter [processorens kølelegeme](#).
- 14 Genmonter [I/O-panelet](#).
- 15 Genmonter [mikrofonerne](#).
- 16 Genmonter den [indvendige ramme](#).
- 17 Genmonter [hukommelsesblæseren](#).
- 18 Genmonter [strømforsyningsenheden](#).
- 19 Genmonter [trådløs-kortet](#).
- 20 Genmonter [chassisblæseren](#).
- 21 Genmonter [systemkortets skærm](#).
- 22 Genmonter [foden](#).
- 23 Genmonter [harddisken](#).
- 24 Genmonter [hukommelsesmodulerne](#).
- 25 Genmonter [bagdækslet](#).
- 26 Genmonter [USB-donglebåsens dæksel](#).

BIOS-installationsprogram

Oversigt over BIOS

-  **FORSIGTIG:** Medmindre du er ekspertbruger, må du ikke ændre indstillingerne i BIOS-installationsprogrammet. Visse ændringer kan medføre, at computeren ikke fungerer korrekt.
-  **BEMÆRK:** Inden du anvender BIOS-installationsprogrammet, anbefales det, at du noterer oplysningerne fra BIOS-installationsprogramskærmen til fremtidig reference.

Brug BIOS-installationsprogrammet til følgende formål:

- Få oplysninger om den hardware, der er installeret på computeren, f.eks. mængden af RAM og harddiskens størrelse.
- Ændre systemkonfigurationsoplysningerne.
- Angive eller skifte indstillinger, som kan vælges af brugeren, f.eks. adgangskoden, typen af installeret harddisk og aktivering eller deaktivering af baseenheder.

Sådan åbnes BIOS-installationsprogrammet

- 1 Tænd for, eller genstart computeren.
- 2 Tryk på F2 når DELL-logoet vises på skærmen, for at åbne BIOS-installationsprogrammet.
Du kan ændre de brugerdefinerede indstillinger i BIOS-installationsprogrammet.

Rydning af glemte adgangskoder

-  **ADVARSEL:** Før du arbejder med computerens indvendige dele, skal du læse de sikkerhedsinstruktioner, der fulgte med computeren, og følge trinene i [Før du arbejder med computerens indvendige dele](#). Efter du har arbejdet på computerens indvendige dele, følg vejledningen i [Efter du har udført arbejde på computerens indvendige dele](#). For flere oplysninger om bedste praksis for sikkerhed, se hjemmesiden Regulatory Compliance på www.dell.com/regulatory_compliance.



Forudsætninger

- 1 Fjern [USB-donglebåsens dæksel](#).
- 2 Fjern [bagdækslet](#).
- 3 Fjern [foden](#).
- 4 Fjern [systemkortets skærm](#).

Procedure

- 1 Find jumperen til nulstilling af adgangskode på systemkortet.



BEMÆRK: For flere oplysninger om placering af jumperen, se "[Systemkortkomponenter](#)".

- 2 Fjern jumperstikket fra adgangskode-jumperbenene.
- 3 Vent 5 sekunder, og genplacer jumperstikket i dets oprindelige placering.

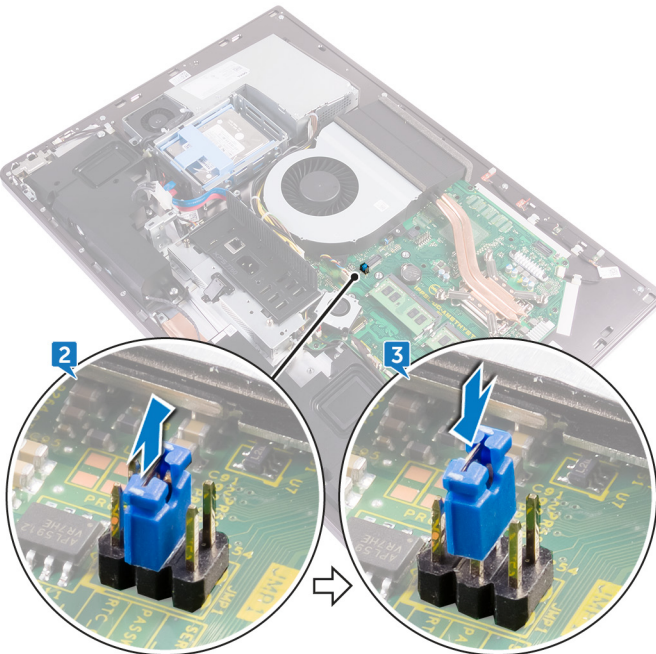

Efterfølgende forudsætninger

- 1 Genmonter [systemkortets skærm](#).
- 2 Genmonter [foden](#).
- 3 Genmonter [bagdækslet](#).
- 4 Genmonter [USB-donglebåsens dæksel](#).

Rydning af CMOS-indstillinger



ADVARSEL: Før du arbejder med computerens indvendige dele, skal du læse de sikkerhedsinstruktioner, der fulgte med computeren, og følge trinene i [Før du arbejder med computerens indvendige dele](#). Efter du har arbejdet på computerens indvendige dele, følg vejledningen i [Efter du har udført arbejde på computerens indvendige dele](#). For flere oplysninger om bedste praksis for sikkerhed, se hjemmesiden Regulatory Compliance på www.dell.com/regulatory_compliance.

Forudsætninger

- 1 Fjern [USB-donglebåsens dæksel](#).
- 2 Fjern [bagdækslet](#).
- 3 Fjern [foden](#).
- 4 Fjern [systemkortets skærm](#).

Procedure

- 1 Find CMOS-nulstillingsjumperen på systemkortet.



BEMÆRK: For flere oplysninger om placering af jumperen til nulstilling af CMOS, se "[Systemkortkomponenter](#)".

- 2 Fjern jumperstikket fra adgangskode-jumperbenene og placer det på CMOS-jumperbenene.



- 3 Vent 5 sekunder, og genplacer jumperstikket til dets oprindelige placering.

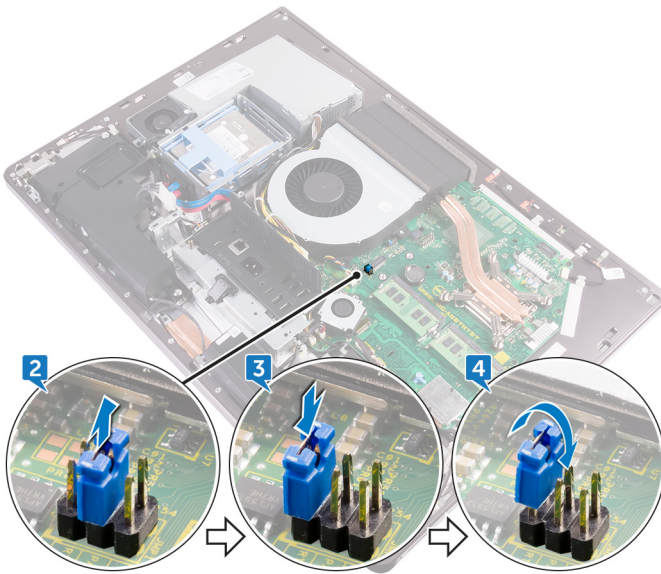

Efterfølgende forudsætninger

- 1 Genmonter [systemkortets skærm](#).
- 2 Genmonter [foden](#).
- 3 Genmonter [bagdækslet](#).
- 4 Genmonter [USB-donglebåsens dæksel](#).

Sådan opdateres BIOS'en

Du skal muligvis opdatere BIOS, når der er en opdatering tilgængelig, eller når du genmonterer systemkortet. For at flash-opdatere BIOS:

- 1 Tænd computeren.
- 2 Gå til www.dell.com/support.
- 3 Klik på **Product Support (Produktsupport)**, indtast din computers servicemærke og klik på **Submit (Send)**.



BEMÆRK: Hvis du ikke har servicemærket, brug autodetekteringsfunktionen eller gennemse din computermodel manuelt.

- 4 Klik på **Drivers & downloads** → **Find it myself (Finder det selv)**.
- 5 Vælg det operativsystem der er installeret på din computer.
- 6 Rul ned gennem siden og udvid **BIOS**.
- 7 Klik på **Download** for at hente den seneste BIOS-version til computeren.
- 8 Efter hentning er afsluttet, naviger til mappen hvor du gemte BIOS-opdateringsfilen.
- 9 Dobbeltklik på BIOS-opdateringsfilens ikon og følg vejledningen på skærmen.

Systemdiagnosticeringsindikatorer

Strømstatusindikatoren: Viser strømstatus.

Konstant ravgult – Computeren er ikke i stand til starte operativsystemet. Dette indikerer, at strømforsyningen eller en anden enhed i computeren fejler.

Blinkende ravgult – Computeren er ikke i stand til at starte operativsystemet. Dette indikerer, at strømforsyningen er normal, men en anden enhed i computeren fejler, eller er ikke installeret korrekt.



BEMÆRK: Se lysmønstrene for at bestemme hvilken enhed der fejler.

Slukket – Computer er i dvaletilstand eller er slukket.

Når strømstatusindikatoren blinker ravgult samtidig med bipkoder indikerer det fejl.

F.eks. strømstatusindikatoren blinker ravgult to gange efterfulgt af en pause, herefter blinker den hvidt tre gange efterfulgt af en pause. Dette 2,3 mønster fortsætter indtil der slukkes for computeren, mønstret indikerer, at gendannelsesafbildningen ikke blev fundet.

Følgende skema viser forskellige lysmønstre, og hvad de betyder:

Tablet 3. Systemdiagnosticeringsindikatorer

Indikatormønster	Problembeskrivelse
2,1	Fejl på bundkort.
2,2	Fejl i systemkort eller strømforsyningsenhed eller strømforsyningskabel
2,3	Fejl i systemkort eller hukommelse eller CPU
2,4	Fejl i møntcellebatteri
2,5	BIOS-fejl
2,6	CPU-fejl
2,7	Hukommelse- eller RAM-fejl
3,3	Hukommelsesfejl
3,5	Hukommelsesfejl

Indikatormønster	Problembeskrivelse
3,6	BIOS-gendannelsesafbildning ikke fundet
3,7	BIOS-gendannelsesafbildning fundet men ugyldig

Computeren kan udsende en række bip under opstart, hvis fejl eller problemer ikke kan vises. De gentagne bipskøder hjælper brugeren med at finde fejl på computeren.

Kamerastatusindikator: Viser om kameraet er i brug.

- Konstant hvid – Kameraet er i brug.
- Slukket – Kameraet er ikke i brug.



Rekvirere hjælp og kontakte Dell

Selv-hjælpsressourcer

Du kan få oplysninger og hjælp til Dell-produkter og services ved at bruge disse selv-hjælpsressourcer:

Tabel 4. Selv-hjælpsressourcer

Information om Dells produkter og services

www.dell.com

Dell Help & Support app



Kom i gang-app



For at få adgang til hjælp

I Windows-søgning, skriv `Help and Support` (Hjælp og Support) og tryk på Enter.

Online-hjælp til operativsystem

www.dell.com/support/windows

Fejlfindingsinformation, brugermanualer, installationsvejledning, produktspecifikationer, teknisk hjælpe-blogs, drivere, software-opdateringer, osv.

www.dell.com/support

Lær dit operativsystem at kende, installation og brug af din computer, sikkerhedskopiering af data, diagnosticering, osv.

Se *Me and My Dell* (Mig og mit Dell) på www.dell.com/support/manuals.

Kontakt Dell

For at kontakte Dells salg, Dells tekniske support, eller Dells kundeservice se www.dell.com/contactdell.



BEMÆRK: Tilgængeligheden varierer for de enkelte lande og produkter, og nogle services findes muligvis ikke i dit land.



BEMÆRK: Hvis ikke du har en aktiv internetforbindelse, kan du finde kontaktinformation på din faktura, pakkens mærkat eller Dells produktkatalog.

